

inventor

MANAGEMENT KONSULENTER ApS

Guldborgvej 8
2000 Frederiksberg
Telefon: 01-34 13 33

Reg.nr. 59.105

* PROJEKT *

Nr 321-086

GENBRUG OG DEPONERING

AF

RESTPRODUKTER FRA TAGPAP

* SUMMATION *

AF

INDSAMLINGSRAPPORTER

RAPPORT

01 TIL 50

MILJØSTYRELSEN
BIBLIOTEKET
Strandgade 29
1401 København K

Januar 1989

Systematisk markedsorienteret
produkt-, organisations- og virksomhedsudvikling.
International markedsudvikling.

INVENTOR PROJEKT: * TAGPAP * SUMMATION AF CONTAINERRAPPORTER
1/19/89

• STAMOPLYSNINGER •

RAP- PORT- Nr.	VOGN Nr.	VEJE- SEDDEL Nr.	ARBEJDS- PLADS	NY- BYG- NING	RENO- VE RING	TOTAL- VÆGT kg	TOTAL- RUMFANG m3		
1	N/A	15750	P. MIDT	?	1	800 kg	8 m3		
2	55	15709	P. TUBORG	?	1	700 kg	0 m3		
3	53	15567	W. LYSKÆR	?	1	2900 kg	26 m3		
4	56	15768	P. SYDHOLM	?	1	2600 kg	8 m3		
5	55	15805	WLL. MØLLG	?	1	1700 kg	0 m3		
6	53	15895	W. LYSKÆR	?	1	3100 kg	30 m3		
7	53	15912	W. LYSKÆR	?	1	2700 kg	10 m3		
8	7	15987	P. VÆRSKOL	?	1	2300 kg	35 m3		
9	50	15492	P. MIDT	?	?	1400 kg	0 m3		
10	56	15108	P. TUBORG	?	1	3300 kg	0 m3		
11	52	14996	WILLADSEN	?	?	4100 kg	0 m3		
12	52	14828	P. HERST	?	?	3600 kg	0 m3		
13	4670	?	WILLADSEN	?	?	11580 kg	0 m3		
14	N/A	18754	WILLADSEN	?	?	14900 kg	30 m3		
15	N/A	18707	WILLADSEN	?	?	9600 kg	30 m3		
16	52	18299	W. Lyskær	?	?	3300 kg	30 m3		
17	56	18167	P. Brøndby Nord	?	?	7400 kg	16 m3		
18	50	18145	P. Vingårdsalle	?	1	1000 kg	10 m3		
19	55	18140	P. MidtagerP. Midta	?	1	1500 kg	10 m3		
20	53	18106	W. Lyskær	?	?	2800 kg	28 m3		
21	56	17962	W. Fabriksparken	?	1	1300 kg	16 m3		
22	55	17786	P. Albertslund	?	?	1900 kg	10 m3		
23	DSV	17823	Willadsen	?	0	8900 kg	30 m3		
24	55	16261	Lyskær Willadsen	?	?	4200 kg	30 m3		
25	53	?	?	?	1	1100 kg	10 m3		
26	55	17729	Willadsen lyskær	?	?	3400 kg	28 m3		
27	55	17705	Willadsen Lyskær	?	?	2700 kg	10 m3		
28	D. S. V.	17524	Willadsen Amager	?	?	7000 kg	30 m3		
29	55	17460	Willadsen Lyskær	?	?	4200 kg	30 m3		
30	53	17250	Willadsen Lyskær	?	?	3100 kg	28 m3		
31	53	17155	P. Sydholmen	?	?	1500 kg	10 m3		
32	53	17124	P. Herstedvang	?	?	5500 kg	11 m3		
33	53	17106	P. Herstedvang	?	?	2000 kg	18 m3		
34	53	17019	Willadsen Lyskær	?	?	28800 kg	28 m3		
35	D. S. V.	16979	Willadsen Amager	?	?	12300 kg	30 m3		
36	D. S. V.	16979	Willadsen Amager	?	?	10300 kg	30 m3		
37	55	16654	Lyskær Herlev	?	?	900 kg	12 m3		
38	55	16639	Lyskær Herlev	?	?	2300 kg	30 m3		
39	52	16574	Sluseholmen	?	1	4400 kg	12 m3		
40	52	16530	Midtager JJ	?	?	2400 kg	12 m3		
41	53	16520	Willadsen Lyskær	?	?	3500 kg	28 m3		
42	53	16446	Willadsen Lyskær	?	1	1400 kg	0 m3		
43	53	16429	Lyskær Herlev	?	1	3600 kg	0 m3		
44	D. S. V.	19569	Willadsen Amager	?	0	6900 kg	30 m3		
45	D. S. V.	19505	Willadsen Amager	?	0	9500 kg	30 m3		
46	52	19383	Willadsen Herlev	?	?	1900 kg	30 m3		
47	56	19426	P. Herstedvang	?	1	3400 kg	10 m3		
48	D. S. V.	19442	Willadsen Amager	?	0	6900 kg	30 m3		
49	56	18895	Phønix Sydholmen	?	?	1300 kg	10 m3		
50	52	18915	Willadsen Lyskær	?	?	3900 kg	30 m3		
						0	17	231780 kg	884 m3
• PÅ ÅRSBASIS VED 11% MARKEDSDÆKNING •						13907	t	53040	m3

***ISOLATIONSMATERIALER

RAP-

PORT

Nr.

kg.

m3

% kg

TOTAL

% m3

TOTAL

BEMÆRKNINGER

P	1	0 kg	0 m3	? %	? %	LIDT
P	2	0 kg	0 m3	? %	? %	
W	3	0 kg	0 m3	? %	? %	
P	4	0 kg	0 m3	? %	? %	-SEPARATION
W	5	0 kg	0 m3	? %	? %	
W	6	0 kg	0 m3	? %	? %	
W	7	0 kg	0 m3	? %	? %	
P	8	1380 kg	21 m3	60.00 %	60.00 %	
P	9	0 kg	0 m3	? %	? %	
P	10	0 kg	0 m3	? %	? %	
W	11	0 kg	0 m3	? %	? %	MEGET
P	12	0 kg	0 m3	? %	? %	
W	13	0 kg	0 m3	? %	? %	
W	14	0 kg	0 m3	? %	? %	
W	15	0 kg	0 m3	? %	? %	
W	16	0 kg	0 m3	? %	? %	
P	17	0 kg	0 m3	? %	? %	
P	18	0 kg	0 m3	? %	? %	
P	19	0 kg	0 m3	? %	? %	Meget lidt
W	20	0 kg	0 m3	? %	? %	
W	21	150 kg	0 m3	11.54 %	? %	
P	22	0 kg	0 m3	? %	? %	Meget lidt
W	23	0 kg	0 m3	? %	? %	
W	24	200 kg	0 m3	4.76 %	? %	
P	25	0 kg	0 m3	? %	? %	
W	26	200 kg	0 m3	5.88 %	? %	Tyk Rockwool
W	27	0 kg	0 m3	? %	? %	Meget lidt
W	28	100 kg	0 m3	1.43 %	? %	
W	29	200 kg	0 m3	4.76 %	? %	Store stykker
W	30	300 kg	0 m3	9.68 %	? %	Meget isolering
P	31	0 kg	0 m3	? %	? %	
P	32	0 kg	0 m3	? %	? %	
P	33	0 kg	0 m3	? %	? %	
W	34	300 kg	0 m3	1.04 %	? %	
W	35	0 kg	0 m3	? %	? %	
W	36	0 kg	0 m3	? %	? %	
W	37	100 kg	0 m3	11.11 %	? %	Skum isolering
W	38	250 kg	0 m3	10.87 %	? %	
P	39	0 kg	0 m3	? %	? %	
P	40	100 kg	0 m3	4.17 %	? %	
W	41	150 kg	0 m3	4.29 %	? %	Rockwool
W	42	80 kg	0 m3	5.71 %	? %	
W	43	100 kg	0 m3	2.78 %	? %	
W	44	0 kg	0 m3	? %	? %	
W	45	0 kg	0 m3	? %	? %	
W	46	0 kg	0 m3	? %	? %	
P	47	0 kg	0 m3	? %	? %	
W	48	0 kg	0 m3	? %	? %	
P	49	0 kg	0 m3	? %	? %	Meget lidt
W	50	0 kg	0 m3	? %	? %	

3610 kg 21 m3 1.5575 % 2.3756 %

217 t 1260 m3 1.5575 % 2.3756 %

*** PVC OG ANDET PLAST

RAP-

PORT

Nr.

kg.

m3

% kg

% m3

TOTAL

TOTAL

BEMÆRKNINGER

Nr.	kg.	m3	% kg TOTAL	% m3 TOTAL	BEMÆRKNINGER
1	400	6	50.00	75.00	EN DEL OVNLYS
2	0	0	?	?	?
3	1800	0	62.07	?	16 OVNLYS
4	0	0	?	?	?
5	0	0	?	?	NÆSTEN INTET
6	0	0	?	?	MANGE OVNLYS+PLRØR+DIV. PLAST
7	0	0	?	?	SORTE POSER
8	0	0	?	?	NÆSTEN INTET
9	840	0	60.00	?	?
10	0	0	?	?	?
11	0	0	?	?	LIDT
12	0	0	?	?	?
13	0	0	?	?	?
14	0	0	?	?	?
15	0	0	?	?	?
16	0	0	?	?	?
17	0	0	?	?	?
18	80	0	8.00	?	Poser m. m.
19	150	0	10.00	?	Ovenlys
20	0	0	?	?	?
21	300	0	23.08	?	Poser+ovenlys
22	250	0	13.16	?	Poser+plastrør
23	0	0	?	?	?
24	2500	0	59.52	?	Ovnlys med lidt sort
25	0	0	?	?	?
26	700	0	20.59	?	Ovenlys store og mange poser
27	100	0	3.70	?	Poser m. m.
28	250	0	3.57	?	Meget småt plastik
29	150	0	3.57	?	Poser
30	275	0	8.87	?	En hel del ovenlys
31	0	0	?	?	?
32	0	0	?	?	?
33	0	0	?	?	?
34	85	0	.30	?	Mange poser
35	0	0	?	?	?
36	0	0	?	?	?
37	100	0	11.11	?	Poser og andet
38	150	0	6.52	?	?
39	80	0	1.82	?	En del poser
40	500	0	20.83	?	En del ovnlys + store poser
41	2000	0	57.14	?	Ovnlys med sort i kanten
42	50	0	3.57	?	?
43	500	0	13.89	?	?
44	0	0	?	?	?
45	0	0	?	?	Enkelte plastposer
46	400	0	21.05	?	Mange plastovenlys
47	3250	0	95.59	?	Det hele var plast
48	0	0	?	?	Enkelte plastposer
49	0	0	?	?	?
50	320	0	8.21	?	Diverse ovnlys+plastposer

0

15230 kg.

6 m3

6.5709 %

.67873 %

914 t

360 m3

6.5709 %

.67873 %

***METALLER

RAP-

PORT

Nr.

kg.

m3

% kg

TOTAL

% m3

TOTAL

BEMÆRKNINGER

1	0 kg.	0 m3.	? %	? %	
2	0 kg.	0 m3.	? %	? %	
3	5 kg.	0 m3.	. 17 %	? %	ALU-KANTER
4	0 kg.	0 m3.	? %	? %	
5	0 kg.	0 m3.	? %	? %	
6	0 kg.	0 m3.	? %	? %	
7	0 kg.	0 m3.	? %	? %	ZINK MED TP
8	0 kg.	0 m3.	? %	? %	
9	0 kg.	0 m3.	? %	? %	
10	0 kg.	0 m3.	? %	? %	MEGET ZINK
11	0 kg.	0 m3.	? %	? %	
12	0 kg.	0 m3.	? %	? %	
13	0 kg.	0 m3.	? %	? %	
14	0 kg.	0 m3.	? %	? %	
15	0 kg.	0 m3.	? %	? %	
16	0 kg.	0 m3.	? %	? %	
17	0 kg.	0 m3.	? %	? %	
18	0 kg.	0 m3.	? %	? %	
19	0 kg.	0 m3.	? %	? %	
20	0 kg.	0 m3.	? %	? %	
21	30 kg.	0 m3.	2. 31 %	? %	Jærn+div. aluskiner
22	80 kg.	0 m3.	4. 21 %	? %	
23	0 kg.	0 m3.	? %	? %	
24	0 kg.	0 m3.	? %	? %	
25	0 kg.	0 m3.	? %	? %	
26	0 kg.	0 m3.	? %	? %	Meget lidt
27	500 kg.	0 m3.	18. 52 %	? %	Tønder + 2 knallerter+jer
28	100 kg.	0 m3.	1. 43 %	? %	Tønder med tjære
29	100 kg.	0 m3.	2. 38 %	? %	Stole + jærnstænger
30	0 kg.	0 m3.	? %	? %	
31	0 kg.	0 m3.	? %	? %	
32	0 kg.	0 m3.	? %	? %	
33	0 kg.	0 m3.	? %	? %	Stige
34	50 kg.	0 m3.	. 17 %	? %	Tønder
35	0 kg.	0 m3.	? %	? %	
36	0 kg.	0 m3.	? %	? %	
37	110 kg.	0 m3.	12. 22 %	? %	Tagrendejern
38	80 kg.	0 m3.	3. 48 %	? %	
39	20 kg.	0 m3.	. 45 %	? %	Jærnstænger
40	200 kg.	0 m3.	8. 33 %	? %	Metalhætter+div. små rør
41	100 kg.	0 m3.	2. 86 %	? %	
42	0 kg.	0 m3.	? %	? %	
43	0 kg.	0 m3.	? %	? %	
44	0 kg.	0 m3.	? %	? %	
45	0 kg.	0 m3.	? %	? %	
46	0 kg.	0 m3.	? %	? %	Meget lidt
47	0 kg.	0 m3.	? %	? %	
48	0 kg.	0 m3.	? %	? %	
49	50 kg.	0 m3.	3. 85 %	? %	Diverse rør
50	0 kg.	0 m3.	? %	? %	

0

1425 kg. 0 m3. . 61481 % 0 %

86 t 0 m3 . 61481 % 0 %

***SORTE - VARER

RAP-

PORT % kg % m3 BEMÆRKNINGER
 Nr. kg. m3 TOTAL TOTAL

1	130 kg	2 m3	16.25 %	25.00 %	
2	0 kg	0 m3	? %	? %	
3	1500 kg	0 m3	51.72 %	? %	SVJEST PÅ OVNLYS
4	460 kg	0 m3	17.69 %	? %	PÅ ISOLERING
5	1160 kg	0 m3	68.24 %	? %	
6	290 kg	0 m3	9.35 %	? %	MED TYND ALU BELÆGNING
7	1370 kg	0 m3	50.74 %	? %	HALVE RULLER PÆNE
8	240 kg	0 m3	10.43 %	? %	LET SORT.
9	0 kg	0 m3	? %	? %	INTET GENBRUG
10	0 kg	0 m3	? %	? %	INTET GENBRUG
11	0 kg	0 m3	? %	? %	MINIMALT
12	0 kg	0 m3	? %	? %	
13	11580 kg	0 m3	100.00 %	? %	
14	14900 kg	30 m3	100.00 %	100.00 %	rENT UNDERLAGSPAP
15	9600 kg	30 m3	100.00 %	100.00 %	rENT UNDERLAGSPAP
16	0 kg	0 m3	? %	? %	rENT UNDERLAGSPAP
17	7400 kg	16 m3	100.00 %	100.00 %	rENT UNDERLAGSPAP
18	120 kg	0 m3	12.00 %	? %	
19	200 kg	0 m3	13.33 %	? %	
20	100 kg	0 m3	3.57 %	? %	
21	250 kg	0 m3	19.23 %	? %	
22	250 kg	0 m3	13.16 %	? %	
23	8900 kg	30 m3	100.00 %	100.00 %	
24	200 kg	0 m3	4.76 %	? %	
25	0 kg	0 m3	? %	? %	
26	250 kg	0 m3	7.35 %	? %	
27	500 kg	0 m3	18.52 %	? %	Div. tagpap m. alufolie
28	150 kg	0 m3	2.14 %	? %	
29	100 kg	0 m3	2.38 %	? %	
30	150 kg	0 m3	4.84 %	? %	
31	0 kg	0 m3	? %	? %	
32	200 kg	0 m3	3.64 %	? %	
33	0 kg	0 m3	? %	? %	
34	200 kg	0 m3	.69 %	? %	
35	12300 kg	30 m3	100.00 %	100.00 %	
36	10300 kg	30 m3	100.00 %	100.00 %	
37	175 kg	0 m3	19.44 %	? %	
38	220 kg	0 m3	9.57 %	? %	
39	2500 kg	0 m3	56.82 %	? %	
40	250 kg	0 m3	10.42 %	? %	
41	700 kg	0 m3	20.00 %	? %	Strimler nyt+gl.
42	800 kg	0 m3	57.14 %	? %	
43	0 kg	0 m3	? %	? %	Minimalt
44	6700 kg	26 m3	97.10 %	86.67 %	
45	9500 kg	30 m3	100.00 %	100.00 %	
46	380 kg	0 m3	20.00 %	? %	
47	0 kg	0 m3	? %	? %	
48	6900 kg	30 m3	100.00 %	100.00 %	
49	75 kg	0 m3	5.77 %	? %	
50	450 kg	0 m3	11.54 %	? %	

111450 kg 254 m3 48.084 % 28.733 %

6687 t 15240 m3 48.084 % 28.733 %

***TRÆ OG ANDET BRÆNDBART

RAP-

PORT

Nr. kg. m3 % kg TOTAL % m3 TOTAL BEMÆRKNINGER

Nr.	kg.	m3	% kg TOTAL	% m3 TOTAL	BEMÆRKNINGER
1	0	0	?	?	%
2	691	0	98.71	?	% PALLER M. PLAST
3	20	0	.69	?	% PALLER+TRÆ EMB.
4	0	0	?	?	% 8 PALETTER
5	0	0	?	?	% TRÆ LÅGER MED TP
6	0	0	?	?	% MEGET LIDT
7	0	0	?	?	%
8	0	0	?	?	% 8 ST. PALETTER
9	0	0	?	?	%
10	0	0	?	?	%
11	0	0	?	?	% EN HEL DEL
12	0	0	?	?	%
13	0	0	?	?	%
14	0	0	?	?	%
15	0	0	?	?	%
16	3300	30	100.00	100.00	% Trækarme+plast+pap
17	0	0	?	?	%
18	0	0	?	?	%
19	60	0	4.00	?	% Pap+poser
20	2700	28	96.43	100.00	%
21	400	0	30.77	?	% Paletter m.m.
22	200	0	10.53	?	% Div. paletter
23	0	0	?	?	%
24	1400	3	33.33	10.00	%
25	0	0	?	?	%
26	350	0	10.29	?	% Div. paletter
27	100	0	3.70	?	% Div. paller
28	1000	0	14.29	?	% Mange paletter + træplader
29	500	0	11.90	?	% Mange paletter
30	650	0	20.97	?	% Mange paletter
31	0	0	?	?	%
32	0	0	?	?	% Rester af brændbart
33	0	0	?	?	%
34	300	0	1.04	?	% Paletter
35	0	0	?	?	%
36	0	0	?	?	%
37	250	0	27.78	?	%
38	300	0	13.04	?	%
39	100	0	2.27	?	%
40	500	0	20.83	?	%
41	450	0	12.86	?	% Paller+rammer+papruller
42	50	0	3.57	?	%
43	1500	0	41.67	?	%
44	200	4	2.90	13.33	% Enkelte brædder
45	0	0	?	?	% Enkelte brædder
46	400	0	21.05	?	% Rammer til ovenlys+brædder
47	150	0	4.41	?	% Brædder
48	0	0	?	?	% Enkelte brædder
49	660	0	50.77	?	% Mange store plader
50	400	0	10.26	?	% Plader+lægter

0

16631 kg. 65 m3. 7.1753 % 7.3529 %

998 t 3900 m3 7.1753 % 7.3529 %

***EMBALLAGER

RAP-

PORT

Nr.

kg.

m3

% kg

% m3

BEMERKNINGER

TOTAL

TOTAL

Nr.	kg.	m3	% kg TOTAL	% m3 TOTAL	BEMERKNINGER
1	0	0	?	?	
2	0	0	?	?	PAPRØR
3	5	0	.17	?	PAPRØR
4	0	0	?	?	
5	0	0	?	?	
6	0		?	?	ASFALT SPANDE
7	0	0	?	?	
8	0	0	?	?	
9	0	0	?	?	
10	0		?	?	
11	0		?	?	
12	0		?	?	
13	0	0	?	?	
14	0	0	?	?	
15	0	0	?	?	
16	0	0	?	?	
17	0	0	?	?	
18	400		40.00	?	Mange paller
19	0	0	?	?	
20	0	0	?	?	
21	0	0	?	?	
22	0	0	?	?	
23	0	0	?	?	
24	100	3	2.38	10.00	paller
25	0	0	?	?	
26	0	0	?	?	
27	0	0	?	?	
28	0	0	?	?	
29	0	0	?	?	
30	0	0	?	?	
31	0		?	?	
32	0	0	?	?	
33	0		?	?	
34	0	0	?	?	
35	0	0	?	?	
36	0	0	?	?	
37	0	0	?	?	
38	0	0	?	?	
39	0	0	?	?	
40	0	0	?	?	
41	100		2.86	?	Tomme bøtter
42	0	0	?	?	
43	0		?	?	Enkelte tønder
44	0	0	?	?	
45	0	0	?	?	
46	0	0	?	?	
47	0		?	?	
48	0	0	?	?	
49	0	0	?	?	
50	70		1.79	?	Enkelter tønder med ASFAL

675 kg 3 m3 .29122 % .33937 %

41 t 180 m3 .29122 % .33937 %

***KEMIKALIER

RAP-

PORT % kg % m3 BEMÆRKNINGER

Nr. kg. m3 TOTAL TOTAL

1	0 kg.	0 m3.	? %	? %	
2	9 kg.	0 m3.	1.29 %	? %	
3	0 kg.	0 m3.	? %	? %	
4	0 kg.	0 m3.	? %	? %	
5	0 kg.	0 m3.	? %	? %	
6	0 kg.	0 m3.	? %	? %	
7	0 kg.	0 m3.	? %	? %	
8	0 kg.	0 m3.	? %	? %	
9	0 kg.	0 m3.	? %	? %	
10	0 kg.	0 m3.	? %	? %	
11	0 kg.	0 m3.	? %	? %	
12	0 kg.	0 m3.	? %	? %	
13	0 kg.	0 m3.	? %	? %	
14	0 kg.	0 m3.	? %	? %	
15	0 kg.	0 m3.	? %	? %	
16	0 kg.	0 m3.	? %	? %	
17	0 kg.	0 m3.	? %	? %	
18	0 kg.	0 m3.	? %	? %	
19	0 kg.	0 m3.	? %	? %	
20	0 kg.	0 m3.	? %	? %	
21	0 kg.	0 m3.	? %	? %	
22	0 kg.	0 m3.	? %	? %	
23	0 kg.	0 m3.	? %	? %	
24	0 kg.	0 m3.	? %	? %	
25	0 kg.	0 m3.	? %	? %	
26	0 kg.	0 m3.	? %	? %	Asfalt i tønder
27	0 kg.	0 m3.	? %	? %	
28	0 kg.	0 m3.	? %	? %	
29	0 kg.	0 m3.	? %	? %	
30	0 kg.	0 m3.	? %	? %	
31	0 kg.	0 m3.	? %	? %	
32	0 kg.	0 m3.	? %	? %	
33	0 kg.	0 m3.	? %	? %	
34	0 kg.	0 m3.	? %	? %	
35	0 kg.	0 m3.	? %	? %	
36	0 kg.	0 m3.	? %	? %	
37	0 kg.	0 m3.	? %	? %	4 bøtter maling
38	0 kg.	0 m3.	? %	? %	
39	0 kg.	0 m3.	? %	? %	
40	0 kg.	0 m3.	? %	? %	
41	0 kg.	0 m3.	? %	? %	
42	0 kg.	0 m3.	? %	? %	
43	0 kg.	0 m3.	? %	? %	
44	0 kg.	0 m3.	? %	? %	
45	0 kg.	0 m3.	? %	? %	
46	0 kg.	0 m3.	? %	? %	
47	0 kg.	0 m3.	? %	? %	
48	0 kg.	0 m3.	? %	? %	
49	0 kg.	0 m3.	? %	? %	
50	0 kg.	0 m3.	? %	? %	

9 kg. 0 m3 .00388 % 0 %

1 t 0 m3 .00388 % 0 %

***DIVERSE

RAP-

PORT

Nr. kg. m3 % kg TOTAL % m3 TOTAL BEMÆRKNINGER

Nr.	kg.	m3	% kg TOTAL	% m3 TOTAL	BEMÆRKNINGER
1	100	0	12.50	?	
2	0	0	?	?	
3	0	0	?	?	
4	0	0	?	?	VÆRKTØJ
5	0	0	?	?	
6	0	0	?	?	
7	0	0	?	?	BETON+DAGRENO
8	0	0	?	?	
9	0	0	?	?	
10	0	0	?	?	
11	0	0	?	?	
12	0	0	?	?	
13	0	0	?	?	
14	0	0	?	?	
15	0	0	?	?	
16	0	0	?	?	
17	0	0	?	?	
18	0	0	?	?	Haveaffald+dagr.
19	0	0	?	?	
20	0	0	?	?	
21	0	0	?	?	Ensmule fliser
22	0	0	?	?	
23	0	0	?	?	
24	0	0	?	?	
25	0	0	?	?	
26	0	0	?	?	
27	0	0	?	?	Div beton fliser
28	0	0	?	?	
29	0	0	?	?	
30	0	0	?	?	
31	0	0	?	?	
32	500	0	9.09	?	Sten og beton
33	0	0	?	?	
34	0	0	?	?	
35	0	0	?	?	
36	0	0	?	?	
37	0	0	?	?	
38	0	0	?	?	
39	0	0	?	?	
40	0	0	?	?	
41	0	0	?	?	
42	0	0	?	?	
43	0	0	?	?	
44	0	0	?	?	
45	0	0	?	?	
46	0	0	?	?	3 poser dagrenovation
47	0	0	?	?	
48	0	0	?	?	
49	0	0	?	?	Toilet/håndvask/bidet
50	500	0	12.82	?	Flere poser dagrenovation

1100 kg. 0 m3 . 47459 % 0 %

66 t 0 m3 . 47459 % 0 %

***REGISTRERET				***	
RAP-PORT				BEMÆRKNINGER	
Nr.	kg	%	m3		
1	78.75	%	100.00	%	OVENLYS
2	100.00	%	?	%	PAPRØR
3	114.83	%	?	%	
4	17.69	%	?	%	
5	68.24	%	?	%	MANGELFULD
6	9.35	%	?	%	MANGELFULD
7	50.74	%	?	%	MANGELFULD
8	70.43	%	60.00	%	
9	60.00	%	?	%	MEGET MANGELFULD
10	?	%	?	%	
11	?	%	?	%	MEGET MANGELFULD
12	?	%	?	%	MEGET MANGELFULD
13	100.00	%	?	%	FRA FABRIK
14	100.00	%	100.00	%	
15	100.00	%	100.00	%	
16	100.00	%	100.00	%	
17	100.00	%	100.00	%	
18	60.00	%	?	%	
19	27.33	%	?	%	
20	100.00	%	100.00	%	
21	86.92	%	?	%	
22	41.05	%	?	%	
23	100.00	%	100.00	%	Produktion
24	104.76	%	20.00	%	
25	?	%	?	%	Sten kørt til Kallerup
26	44.12	%	?	%	
27	44.44	%	?	%	
28	22.86	%	?	%	
29	25.00	%	?	%	
30	44.35	%	?	%	
31	?	%	?	%	Meget mangelfuld
32	12.73	%	?	%	Mangelfuld
33	?	%	?	%	Meget mangelfuld
34	3.25	%	?	%	Mangelfuld
35	100.00	%	100.00	%	Produktion
36	100.00	%	100.00	%	Produktion
37	81.67	%	?	%	
38	43.48	%	?	%	
39	61.36	%	?	%	
40	64.58	%	?	%	
41	100.00	%	?	%	
42	70.00	%	?	%	
43	58.33	%	?	%	
44	100.00	%	100.00	%	Produktion
45	100.00	%	100.00	%	Produktion
46	62.11	%	?	%	
47	100.00	%	?	%	
48	100.00	%	100.00	%	Produktion
49	60.38	%	?	%	Produktion
50	44.62	%	?	%	

64.77263 % 39.47964 %

64.77263 % 39.47964 %

RAP-PORT		SENGELØSE LODSEPLADS		TONS PR TIME		M3 PR TIME	
timer registreret		bag på rapporter					
Nr.							
1	2.08 t	1.55 %	.38 T/t	3.84 M3/t			
2	1.50 t	1.12 %	.47 T/t	.00 M3/t			
3	5.67 t	4.21 %	.51 T/t	4.59 M3/t			
4	1.33 t	.99 %	1.95 T/t	6.00 M3/t			
5	2.17 t	1.61 %	.78 T/t	.00 M3/t			
6	1.08 t	.81 %	2.86 T/t	27.69 M3/t			
7	2.17 t	1.61 %	1.25 T/t	4.62 M3/t			
8	1.33 t	.99 %	1.73 T/t	26.25 M3/t			
9	1.50 t	1.12 %	.93 T/t	.00 M3/t			
10	1.00 t	.74 %	3.30 T/t	.00 M3/t			
11	1.00 t	.74 %	4.10 T/t	.00 M3/t			
12	1.83 t	1.36 %	1.96 T/t	.00 M3/t			
13	.00 t	.00 %	? T/t	? M3/t			
14	.00 t	.00 %	? T/t	? M3/t			
15	.00 t	.00 %	? T/t	? M3/t			
16	.50 t	.37 %	6.60 T/t	60.00 M3/t			
17	.50 t	.37 %	14.80 T/t	32.00 M3/t			
18	.50 t	.37 %	2.00 T/t	20.00 M3/t			
19	.50 t	.37 %	3.00 T/t	20.00 M3/t			
20	1.00 t	.74 %	2.80 T/t	28.00 M3/t			
21	1.00 t	.74 %	1.30 T/t	16.00 M3/t			
22	1.50 t	1.12 %	1.27 T/t	6.67 M3/t			
23	.00 t	.00 %	? T/t	? M3/t			
24	.75 t	.56 %	5.60 T/t	40.00 M3/t			
25	.00 t	.00 %	? T/t	? M3/t			
26	.50 t	.37 %	6.80 T/t	56.00 M3/t			
27	.75 t	.56 %	3.60 T/t	13.33 M3/t			
28	.75 t	.56 %	9.33 T/t	40.00 M3/t			
29	1.00 t	.74 %	4.20 T/t	30.00 M3/t			
30	1.75 t	1.30 %	1.77 T/t	16.00 M3/t			
31	.00 t	.00 %	? T/t	? M3/t			
32	1.50 t	1.12 %	3.67 T/t	7.33 M3/t			
33	1.00 t	.74 %	2.00 T/t	18.00 M3/t			
34	.50 t	.37 %	57.60 T/t	56.00 M3/t			
35	.00 t	.00 %	? T/t	? M3/t			
36	.00 t	.00 %	? T/t	? M3/t			
37	.50 t	.37 %	1.80 T/t	24.00 M3/t			
38	1.00 t	.74 %	2.30 T/t	30.00 M3/t			
39	5.00 t	3.72 %	.88 T/t	2.40 M3/t			
40	1.50 t	1.12 %	1.60 T/t	8.00 M3/t			
41	.42 t	.31 %	8.40 T/t	67.20 M3/t			
42	1.50 t	1.12 %	.93 T/t	.00 M3/t			
43	.50 t	.37 %	7.20 T/t	.00 M3/t			
44	.00 t	.00 %	? T/t	? M3/t			
45	.00 t	.00 %	? T/t	? M3/t			
46	1.50 t	1.12 %	1.27 T/t	20.00 M3/t			
47	2.00 t	1.49 %	1.70 T/t	5.00 M3/t			
48	.00 t	.00 %	? T/t	? M3/t			
49	1.50 t	1.12 %	.87 T/t	6.67 M3/t			
50	1.75 t	1.30 %	2.23 T/t	17.14 M3/t			
53.83333 t		40.02 %	GENNEMSNI 4.51 T/t	GENNEMSNI 18.28 M3/t			

*** PROJEKT ***

Nr 321-086

GENBRUG OG DEPONERING

AF

RESTPRODUKTER FRA TAGPAP

*** SUMMATION ***

AF

INDSAMLINGSRAPPORTER

RAPPORT

51 TIL 81

INVENTOR PROJEKT: * TAGPAP * SUMMATION AF CONTAINERRAPPORTER
1/19/89

• STAMOPLYSNINGER •

RAP- PORT Nr.	VOGN Nr.	VEJE- SEDDER Nr.	ARBEJDS- PLADS	NY- BYG- NING	RENO- VE RING	TOTAL- VÆGT kg	TOTAL- RUMFANG m3			
51	D. S. V.	21612	Telegrafvej	0	1	2600 kg	30 m3			
52	Køge	21530	Telegrafvej	0	1	3200 kg	30 m3			
53	D. S. V.	21625	Telegrafvej	0	1	2000 kg	30 m3			
54	køgeDSV	21519	Telegrafvej	0	1	3300 kg	30 m3			
55	D. S. V.	23589	Telegrafvej	0	1	3500 kg	30 m3			
56	D. S. V.	23604	Telegrafvej	0	1	3300 kg	30 m3			
57	D. S. V.	23464	Telegrafvej	0	1	3100 kg	30 m3			
58	D. S. V.	23621	Telegrafvej	0	1	2100 kg	30 m3			
59	D. S. V.	23454	Telegrafvej	0	1	3200 kg	30 m3			
60	D. S. V.	23400	Telegrafvej	0	1	3600 kg	30 m3			
61	D. S. V.	23416	Telegrafvej	0	1	3100 kg	30 m3			
62	D. S. V.	23391	Telegrafvej	0	1	2600 kg	30 m3			
63	D. S. V.	23377	Telegrafvej	0	1	2600 kg	30 m3			
64	D. S. V.	23075	Telegrafvej	0	1	2800 kg	30 m3			
65	D. S. V.	22210	Telegrafvej	0	1	2600 kg	30 m3			
66	D. S. V.	23113	Telegrafvej	0	1	1900 kg	30 m3			
67	D. S. V.	22982	Telegrafvej	0	1	2350 kg	30 m3			
68	D. S. V.	23255	Telegrafvej	0	1	2300 kg	30 m3			
69	D. S. V.	22966	Telegrafvej	0	1	2500 kg	30 m3			
70	D. S. V.	23256	Telegrafvej	0	1	4000 kg	30 m3			
71	D. S. V.	22872	Telegrafvej	0	1	6200 kg	30 m3			
72	D. S. V.	23063	Telegrafvej	0	1	2400 kg	30 m3			
73	D. S. V.	22470	Telegrafvej	0	1	2400 kg	30 m3			
74	D. S. V.	22455	Telegrafvej	0	1	2400 kg	30 m3			
75	D. S. V.	22188	Telegrafvej	0	1	2500 kg	30 m3			
76	D. S. V.	22107	Telegrafvej	0	1	3500 kg	30 m3			
77	D. S. V.	22090	Telegrafvej	0	1	1800 kg	30 m3			
78	D. S. V.	22742	Telegrafvej	0	1	2300 kg	30 m3			
79	D. S. V.	23996	Telegrafvej	0	1	3100 kg	30 m3			
80	D. S. V.	24006	Telegrafvej	0	1	2000 kg	30 m3			
81	D. S. V.	22728	Telegrafvej	0	1	3100 kg	30 m3			
82						kg	m3			
83						kg	m3			
84						kg	m3			
85						kg	m3			
86						kg	m3			
87						kg	m3			
88						kg	m3			
89						kg	m3			
90						kg	m3			
91						kg	m3			
92						kg	m3			
93						kg	m3			
94						kg	m3			
95						kg	m3			
96						kg	m3			
97						kg	m3			
98						kg	m3			
99						kg	m3			
100						kg	m3			
RAPPOR T Nr. 1 TIL Nr. 50							0	17	231780 kg	884 m3
RAPPOR T Nr. 50 TIL Nr. 100							0	31	88350 kg	930 m3
RAPPOR TER I ALT							0	48	320130 kg	1814 m3

***ISOLATIONSMATERIALER

RAP-

PORT

Nr. kg.

m3

% kg

% m3

BEMÆRKNINGER

TOTAL

TOTAL

	Nr.	kg.	m3	% kg	% m3	BEMÆRKNINGER
				TOTAL	TOTAL	
W	51	1460	0	56.15	?	% Rockwool+tp+flamingo
W	52	2300	0	71.88	?	% Rockwool+tp+flamingo
W	53	1500	0	75.00	?	% Rockwool+tp+flamingo IKKE
W	54	1800	0	54.55	?	% Rockwool+flamingo
W	55	500	0	14.29	?	% Rockwool+flamingo+erteste
W	56	500	0	15.15	?	% Rockwool+flamingo
W	57	400	0	12.90	?	% Rockwool+flamingo
W	58	350	0	16.67	?	% Rockwool+flamingo m. m.
W	59	480	0	15.00	?	% Rockwool+flamingo m. m.
W	60	400	0	11.11	?	% Rockwool+flamingo m. m.
W	61	300	0	9.68	?	% Rockwool+flamingo m. m.
W	62	500	0	19.23	?	% Rockwool+flamingo+erteste
W	63	500	0	19.23	?	% Rockwool+flamingo m. m.
W	64	360	0	12.86	?	% Rockwool+flamingo m. m.
W	65	400	0	15.38	?	% Rockwool+flamingo+erteste
W	66	400	0	21.05	?	% Rockwool+flamingo
W	67	480	0	20.43	?	% Rockwool+flamingo+erteste
W	68	500	0	21.74	?	% Rockwool+flamingo+erteste
W	69	500	0	20.00	?	% Rockwool+flamingo
W	70	200	0	5.00	?	% Rockwool+flamingo
W	71	1300	0	20.97	?	% Rockwool+flamingo
W	72	400	0	16.67	?	% Rockwool+flamingo
W	73	300	0	12.50	?	% Rockwool+flamingo
W	74	300	0	12.50	?	% Flamingo med pap
W	75	350	0	14.00	?	% Rockwool+flamingo
W	76	900	0	25.71	?	% Rockwool+flamingo
W	77	250	0	13.89	?	% Flamingo vådt
W	78	200	0	8.70	?	% Rockwool+flamingo
W	79	450	0	14.52	?	% Rockwool+flamingo
W	80	500	0	25.00	?	% Rockwool
W	81	300	0	9.68	?	% Rockwool+flamingo
	82	kg.	m3.	?	?	%
	83	kg.	m3.	?	?	%
	84	kg.	m3.	?	?	%
	85	kg.	m3.	?	?	%
	86	kg.	m3.	?	?	%
	87	kg.	m3.	?	?	%
	88	kg.	m3.	?	?	%
	89	kg.	m3.	?	?	%
	90	kg.	m3.	?	?	%
	91	kg.	m3.	?	?	%
	92	kg.	m3.	?	?	%
	93	kg.	m3.	?	?	%
	94	kg.	m3.	?	?	%
	95	kg.	m3.	?	?	%
	96	kg.	m3.	?	?	%
	97	kg.	m3.	?	?	%
	98	kg.	m3.	?	?	%
	99	kg.	m3.	?	?	%
	100	kg.	m3.	?	?	%

3610 kg. 21 m3. 1.5575 % 2.3756 %

19080 kg. 0 m3. 21.596 % 0 %

22690 kg. 21 m3. 7.0877 % 1.1577 %

*** PVC OG ANDET PLAST

RAP-

PORT

Nr. kg.

m3

% kg

TOTAL

% m3

TOTAL

BEMÆRKNINGER

	Nr.	kg.	m3	% kg TOTAL	% m3 TOTAL	BEMÆRKNINGER
	51	0	0	?	?	
	52	0	0	?	?	
ADSK	53	0	0	?	?	
	54	0	0	?	?	
m. m	55	250	0	7.14	?	Ovenly+plastrør+plastposer
	56	300	0	9.09	?	Ovenlys plastposer
	57	250	0	8.06	?	Ovenly+plastrør+plastposer
	58	200	0	9.52	?	Ovenly+plastrør+plastposer
	59	200	0	6.25	?	Afdækningsplast+poser+ovnllys
	60	200	0	5.56	?	Plastposer m. m.
	61	200	0	6.45	?	Plastposer + tagrender
m. m	62	300	0	11.54	?	Ovenlys plastposer
	63	280	0	10.77	?	Ovenlys plastposer m. m.
	64	300	0	10.71	?	Afdækningsplast+poser
m. m	65	180	0	6.92	?	Ovenlys plastposer
	66	100	0	5.26	?	Plastposer + rør
	67	220	0	9.36	?	Ovenlys plastposer m. m.
	68	300	0	13.04	?	Ovenlys plastposer rør.
	69	350	0	14.00	?	Mange poser + ovenlys m. m.
	70	100	0	2.50	?	Ovenlys plastposer rør.
	71	400	0	6.45	?	Ovenlys plastposer rør.
	72	200	0	8.33	?	Ovenlys plastposer rør.
	73	180	0	7.50	?	Ovenlys plastposer
	74	80	0	3.33	?	Ovenlys plastposer
	75	120	0	4.80	?	Ovenlys plastposer
	76	0	0	?	?	Meget lidt
	77	0	0	?	?	
	78	100	0	4.35	?	Ovenlys plastposer
	79	300	0	9.68	?	Ovenlys plastposer
	80	200	0	10.00	?	Poser m. m.
	81	100	0	3.23	?	Poser m. m.
	82	kg.	m3.	?	?	
	83	kg.	m3.	?	?	
	84	kg.	m3.	?	?	
	85	kg.	m3.	?	?	
	86	kg.	m3.	?	?	
	87	kg.	m3.	?	?	
	88	kg.	m3.	?	?	
	89	kg.	m3.	?	?	
	90	kg.	m3.	?	?	
	91	kg.	m3.	?	?	
	92	kg.	m3.	?	?	
	93	kg.	m3.	?	?	
	94	kg.	m3.	?	?	
	95	kg.	m3.	?	?	
	96	kg.	m3.	?	?	
	97	kg.	m3.	?	?	
	98	kg.	m3.	?	?	
	99	kg.	m3.	?	?	
	100	kg.	m3.	?	?	

15230 kg. 6 m3. 6.5709 % . 67873 %

5410 kg. 0 m3. 6.1234 % 0 %

20640 kg. 6 m3. 6.4474 % . 33076 %

***METALLER

RAP-

PORT

Nr. kg.

m3

% kg

TOTAL

% m3

TOTAL

BEMÆRKNINGER

Nr.	kg.	m3	% kg TOTAL	% m3 TOTAL	BEMÆRKNINGER
51	0	0	?	?	
52	0	0	?	?	
53	0	0	?	?	
54	0	0	?	?	
55	200	0	5.71	?	Ovenlysskinner
56	350	0	10.61	?	Udluftriste+kanaler+besla
57	0	0	?	?	Meget lidt
58	80	0	3.81	?	Jernrør+skinner
59	100	0	3.13	?	Beslag og skinner
60	0	0	?	?	Meget lidt
61	0	0	?	?	
62	100	0	3.85	?	Skinner + beslag
63	0	0	?	?	Meget lidt
64	0	0	?	?	Meget lidt
65	200	0	7.69	?	Jernskinner + rør
66	0	0	?	?	
67	0	0	?	?	Meget lidt
68	0	0	?	?	Meget lidt
69	0	0	?	?	
70	50	0	1.25	?	Fuglebur + ovnlysrammer
71	500	0	8.06	?	Udluftningshætter+spande+
72	80	0	3.33	?	Jernskinner + rør
73	0	0	?	?	Meget lidt
74	0	0	?	?	
75	0	0	?	?	
76	950	0	27.14	?	???????
77	950	0	52.78	?	Luftudsugning m. m.
78	0	0	?	?	Lidt rør
79	100	0	3.23	?	Beslag+rør+skinner
80	0	0	?	?	
81	0	0	?	?	Meget lidt
82	kg.	m3.	?	?	
83	kg.	m3.	?	?	
84	kg.	m3.	?	?	
85	kg.	m3.	?	?	
86	kg.	m3.	?	?	
87	kg.	m3.	?	?	
88	kg.	m3.	?	?	
89	kg.	m3.	?	?	
90	kg.	m3.	?	?	
91	kg.	m3.	?	?	
92	kg.	m3.	?	?	
93	kg.	m3.	?	?	
94	kg.	m3.	?	?	
95	kg.	m3.	?	?	
96	kg.	m3.	?	?	
97	kg.	m3.	?	?	
98	kg.	m3.	?	?	
99	kg.	m3.	?	?	
100	kg.	m3.	?	?	

1425 kg. 0 m3. 61481 % 0 %

3660 kg. 0 m3. 4.1426 % 0 %

5085 kg. 0 m3. 1.5884 % 0 %

277 t. 0 m3. 1.5884 % 0 %

***SORTE - VARER

RAP-

PORT

Nr.	kg.	m3	% kg TOTAL	% m3 TOTAL	BEMÆRKNINGER
-----	-----	----	------------	------------	--------------

51	210	kg	m3	8.08	%	? %
52	300	kg	0 m3	9.38	%	? % Ikke pænt
53	160	kg	0 m3	8.00	%	? %
54	250	kg	0 m3	7.58	%	? %
55	900	kg	0 m3	25.71	%	? % Flamingo m. tagpap svært a
56	1000	kg	0 m3	30.30	%	? % Flamingo m. tagpap svært a
57	900	kg	0 m3	29.03	%	? % Flamingo m. tagpap svært a
58	700	kg	0 m3	33.33	%	? % Flamingo m. tagpap svært a
59	1100	kg	0 m3	34.38	%	? % Flamingo m. tagpap svært a
60	1000	kg	0 m3	27.78	%	? % Flamingo m. tagpap svært a
61	800	kg	0 m3	25.81	%	? % Flamingo m. tagpap svært a
62	750	kg	0 m3	28.85	%	? % Flamingo m. tagpap svært a
63	800	kg	0 m3	30.77	%	? % Halve ruller
64	800	kg	0 m3	28.57	%	? % Flamingo m. tagpap svært a
65	800	kg	0 m3	30.77	%	? % Flere halve ruller
66	700	kg	0 m3	36.84	%	? % Flamingo m. tagpap svært a
67	850	kg	0 m3	36.17	%	? % Flamingo m. tagpap svært a
68	800	kg	0 m3	34.78	%	? % Flamingo m. tagpap svært a
69	800	kg	0 m3	32.00	%	? % Flamingo m. tagpap svært a
70	300	kg	0 m3	7.50	%	? % Flamingo m. tagpap svært a
71	1900	kg	0 m3	30.65	%	? % Flamingo m. tagpap svært a
72	700	kg	0 m3	29.17	%	? % Flamingo m. tagpap svært a
73	550	kg	0 m3	22.92	%	? % Flamingo m. tagpap svært a
74	600	kg	0 m3	25.00	%	? % Flamingo m. tagpap svært a
75	400	kg	0 m3	16.00	%	? % Flamingo m. tagpap svært a
76	500	kg	0 m3	14.29	%	? % Flamingo m. tagpap svært a
77	280	kg	0 m3	15.56	%	? % Flamingo m. tagpap svært a
78	350	kg	0 m3	15.22	%	? % Flamingo m. tagpap svært a
79	900	kg	0 m3	29.03	%	? % Flamingo m. tagpap svært a
80	350	kg	0 m3	17.50	%	? % Pænt halve ruller
81	500	kg	0 m3	16.13	%	? % Flamingo m. tagpap svært a
82		kg	m3	?	%	? %
83		kg	m3	?	%	? %
84		kg	m3	?	%	? %
85		kg	m3	?	%	? %
86		kg	m3	?	%	? %
87		kg	m3	?	%	? %
88		kg	m3	?	%	? %
89		kg	m3	?	%	? %
90		kg	m3	?	%	? %
91		kg	m3	?	%	? %
92		kg	m3	?	%	? %
93		kg	m3	?	%	? %
94		kg	m3	?	%	? %
95		kg	m3	?	%	? %
96		kg	m3	?	%	? %
97		kg	m3	?	%	? %
98		kg	m3	?	%	? %
99		kg	m3	?	%	? %
100		kg	m3	?	%	? %

111450 kg 254 m3 48.084 % 28.733 %

20950 kg 0 m3 23.713 % 0 %

132400 kg 254 m3 41.358 % 14.002 %

7222 t. 8965. m3 41.358 % 14.002 %

***TRÆ OG ANDET BRÆNDBART

RAP-

PORT % kg % m3 BEMÆRKNINGER
 Nr. kg. m3 TOTAL TOTAL

51	400 kg	m3	15.38 %	?	% Blandet + paletter
52	300 kg	0 m3	9.38 %	?	% Blandet brændbart
53	0 kg	0 m3	? %	?	% meget lidt
54	500 kg	0 m3	15.15 %	?	%
55	1200 kg	0 m3	34.29 %	?	%
56	1000 kg	0 m3	30.30 %	?	% Masonit+pap+div. tømmer
57	1400 kg	0 m3	45.16 %	?	% Masonit+pap+div. tømmer
58	600 kg	0 m3	28.57 %	?	% Masonit+pap+div. tømmer
59	900 kg	0 m3	28.13 %	?	% Masonit+pap+div. tømmer+pall
60	600 kg	0 m3	16.67 %	?	% Masonit+pap+div. tømmer+pall
61	800 kg	0 m3	25.81 %	?	% Masonit+pap+div. tømmer
62	650 kg	0 m3	25.00 %	?	% Masonit+pap+div. tømmer
63	600 kg	0 m3	23.08 %	?	% Pap+brædder+kasser
64	700 kg	0 m3	25.00 %	?	% Pap+brædder+kasser+paletter
65	600 kg	0 m3	23.08 %	?	% Pap+brædder+kasser+paletter
66	600 kg	0 m3	31.58 %	?	% Pap + paletter m. m.
67	800 kg	0 m3	34.04 %	?	% Masonit+pap+div. tømmer+pall
68	300 kg	0 m3	13.04 %	?	% Brædder + paletter
69	850 kg	0 m3	34.00 %	?	% Pap + paletter m. m.
70	900 kg	0 m3	22.50 %	?	% Paletter + tømmer m. m.
71	1400 kg	0 m3	22.58 %	?	% Pap+brædder+ovnllyskasser
72	500 kg	0 m3	20.83 %	?	% Pap + paletter m. m.
73	600 kg	0 m3	25.00 %	?	% Pap + paletter m. m.
74	320 kg	0 m3	13.33 %	?	% Pap + brædder
75	0 kg	0 m3	? %	?	% Meget lidt
76	300 kg	0 m3	8.57 %	?	% Brædder
77	0 kg	0 m3	? %	?	%
78	400 kg	0 m3	17.39 %	?	% Pap+brædder
79	1000 kg	0 m3	32.26 %	?	% Masonit+pap+div. tømmer+pall
80	800 kg	0 m3	40.00 %	?	% Paletter tømmer m. m.
81	300 kg	0 m3	9.68 %	?	% Pap + brædder
82	kg	m3	? %	?	%
83	kg	m3	? %	?	%
84	kg	m3	? %	?	%
85	kg	m3	? %	?	%
86	kg	m3	? %	?	%
87	kg	m3	? %	?	%
88	kg	m3	? %	?	%
89	kg	m3	? %	?	%
90	kg	m3	? %	?	%
91	kg	m3	? %	?	%
92	kg	m3	? %	?	%
93	kg	m3	? %	?	%
94	kg	m3	? %	?	%
95	kg	m3	? %	?	%
96	kg	m3	? %	?	%
97	kg	m3	? %	?	%
98	kg	m3	? %	?	%
99	kg	m3	? %	?	%
100	kg	m3	? %	?	%

16631 kg 65 m3 7.1753 % 7.3529 %

19320 kg 0 m3 21.868 % 0 %

35951 kg 65 m3 11.230 % 3.5832 %

1961 t. 2294. m3 11.230 % 3.5832 %

***EMBALLAGER						
RAP-						
PORT						
Nr.	kg.	m3	% kg TOTAL	% m3 TOTAL	BEMÆRKNINGER	
51	0 kg.	0 m3.	? %	? %		
52	0 kg.	0 m3.	? %	? %		
53	0 kg.	0 m3.	? %	? %		
54	0 kg.	0 m3.	? %	? %		
55	0 kg.	0 m3.	? %	? %		
56	0 kg.	0 m3.	? %	? %		
57	0 kg.	0 m3.	? %	? %		
58	0 kg.	0 m3.	? %	? %		
59	0 kg.	0 m3.	? %	? %		
60	0 kg.	0 m3.	? %	? %		
61	0 kg.	0 m3.	? %	? %		
62	0 kg.	0 m3.	? %	? %		
63	0 kg.	0 m3.	? %	? %		
64	0 kg.	0 m3.	? %	? %		
65	0 kg.	0 m3.	? %	? %		
66	0 kg.	0 m3.	? %	? %		
67	0 kg.	0 m3.	? %	? %		
68	0 kg.	0 m3.	? %	? %		
69	0 kg.	0 m3.	? %	? %		Enkelte kasser
70	0 kg.	0 m3.	? %	? %		
71	0 kg.	0 m3.	? %	? %		
72	0 kg.	0 m3.	? %	? %		
73	0 kg.	0 m3.	? %	? %		
74	0 kg.	0 m3.	? %	? %		
75	0 kg.	0 m3.	? %	? %		
76	0 kg.	0 m3.	? %	? %		
77	0 kg.	0 m3.	? %	? %		
78	0 kg.	0 m3.	? %	? %		
79	0 kg.	0 m3.	? %	? %		
80	0 kg.	0 m3.	? %	? %		
81	0 kg.	0 m3.	? %	? %		
82	kg.	m3.	? %	? %		
83	kg.	m3.	? %	? %		
84	kg.	m3.	? %	? %		
85	kg.	m3.	? %	? %		
86	kg.	m3.	? %	? %		
87	kg.	m3.	? %	? %		
88	kg.	m3.	? %	? %		
89	kg.	m3.	? %	? %		
90	kg.	m3.	? %	? %		
91	kg.	m3.	? %	? %		
92	kg.	m3.	? %	? %		
93	kg.	m3.	? %	? %		
94	kg.	m3.	? %	? %		
95	kg.	m3.	? %	? %		
96	kg.	m3.	? %	? %		
97	kg.	m3.	? %	? %		
98	kg.	m3.	? %	? %		
99	kg.	m3.	? %	? %		
100	kg.	m3.	? %	? %		
675 kg.		3 m3.	29122 %	33937 %		
0 kg.		0 m3.	0 %	0 %		
675 kg.		3 m3.	21085 %	16538 %		
37 t.		105.9 m3.	21085 %	16538 %		

***KEMIKALIER

RAP-

PORT % kg % m3 BEMÆRKNINGER
 Nr. kg. m3 TOTAL TOTAL

51	0 kg	0 m3	?	?	
52	0 kg	0 m3	?	?	
53	0 kg	0 m3	?	?	
54	0 kg	0 m3	?	?	
55	0 kg	0 m3	?	?	
56	0 kg	0 m3	?	?	
57	0 kg	0 m3	?	?	
58	0 kg	0 m3	?	?	
59	0 kg	0 m3	?	?	
60	160 kg	0 m3	4.44	?	Asfalt spande
61	0 kg	0 m3	?	?	
62	0 kg	0 m3	?	?	
63	0 kg	0 m3	?	?	
64	0 kg	0 m3	?	?	
65	0 kg	0 m3	?	?	
66	0 kg	0 m3	?	?	
67	0 kg	0 m3	?	?	
68	0 kg	0 m3	?	?	
69	0 kg	0 m3	?	?	
70	0 kg	0 m3	?	?	Noget maling
71	0 kg	0 m3	?	?	
72	0 kg	0 m3	?	?	
73	0 kg	0 m3	?	?	
74	0 kg	0 m3	?	?	
75	0 kg	0 m3	?	?	
76	0 kg	0 m3	?	?	
77	0 kg	0 m3	?	?	
78	0 kg	0 m3	?	?	Få dåser med asfalt
79	0 kg	0 m3	?	?	
80	0 kg	0 m3	?	?	
81	0 kg	0 m3	?	?	
82	kg	m3	?	?	
83	kg	m3	?	?	
84	kg	m3	?	?	
85	kg	m3	?	?	
86	kg	m3	?	?	
87	kg	m3	?	?	
88	kg	m3	?	?	
89	kg	m3	?	?	
90	kg	m3	?	?	
91	kg	m3	?	?	
92	kg	m3	?	?	
93	kg	m3	?	?	
94	kg	m3	?	?	
95	kg	m3	?	?	
96	kg	m3	?	?	
97	kg	m3	?	?	
98	kg	m3	?	?	
99	kg	m3	?	?	
100	kg	m3	?	?	

9 kg 0 m3 .00388 % 0 %

160 kg 0 m3 .18110 % 0 %

169 kg 0 m3 .05279 % 0 %

9 t. 0 m3 .05279 % 0 %

***DIVERSE

RAP-

PORT

Nr.	kg.	m3	% kg TOTAL	% m3 TOTAL	BEMÆRKNINGER
51	0	0	?	?	
52	0	0	?	?	
53	0	0	?	?	
54	0	0	?	?	
55	0	0	?	?	
56	0	0	?	?	Enkelte asfaltspande
57	0	0	?	?	
58	0	0	?	?	
59	0	0	?	?	Brokker m. m.
60	1300	0	36.11	?	Brokker opfej m. m.
61	0	0	?	?	Dagrenovation
62	0	0	?	?	
63	0	0	?	?	Lidt gipsplader
64	0	0	?	?	Lidt gipsplader
65	0	0	?	?	Dagrenovation + brokker
66	0	0	?	?	
67	0	0	?	?	opfej m. m.
68	0	0	?	?	
69	0	0	?	?	opfej + småsten
70	2300	0	57.50	?	Murbrokker+sten+cement+gi
71	0	0	?	?	opfej + småsten
72	0	0	?	?	
73	0	0	?	?	opfej m. m.
74	0	0	?	?	Dagrenovation
75	0	0	?	?	
76	0	0	?	?	
77	0	0	?	?	
78	1200	0	52.17	?	Blade + opfej
79	110	0	3.55	?	Blade + opfej
80	0	0	?	?	
81	0	0	?	?	
82	kg.	m3.	?	?	
83	kg.	m3.	?	?	
84	kg.	m3.	?	?	
85	kg.	m3.	?	?	
86	kg.	m3.	?	?	
87	kg.	m3.	?	?	
88	kg.	m3.	?	?	
89	kg.	m3.	?	?	
90	kg.	m3.	?	?	
91	kg.	m3.	?	?	
92	kg.	m3.	?	?	
93	kg.	m3.	?	?	
94	kg.	m3.	?	?	
95	kg.	m3.	?	?	
96	kg.	m3.	?	?	
97	kg.	m3.	?	?	
98	kg.	m3.	?	?	
99	kg.	m3.	?	?	
100	kg.	m3.	?	?	

1100 kg.

0 m3.

. 47459 %.

0 %.

4910 kg.

0 m3.

5. 5574 %.

0 %.

6010 kg.

0 m3.

1. 8774 %.

0 %.

328 t.

0 m3.

1. 8774 %.

0 %.

***REGISTRERET

RAP-

BEMÆRKNINGER

PORT% %

Nr. kg m3

spla

51	79.62	%	?	%	TELEGRAFVEJ	BALLERUP
52	90.63	%	?	%	TELEGRAFVEJ	BALLERUP
53	83.00	%	?	%	TELEGRAFVEJ	BALLERUP
54	77.27	%	?	%	TELEGRAFVEJ	BALLERUP
55	87.14	%	?	%	TELEGRAFVEJ	BALLERUP
56	95.45	%	?	%	TELEGRAFVEJ	BALLERUP
57	95.16	%	?	%	TELEGRAFVEJ	BALLERUP
58	91.90	%	?	%	TELEGRAFVEJ	BALLERUP
59	86.88	%	?	%	TELEGRAFVEJ	BALLERUP
60	101.67	%	?	%	TELEGRAFVEJ	BALLERUP
61	67.74	%	?	%	TELEGRAFVEJ	BALLERUP
62	88.46	%	?	%	TELEGRAFVEJ	BALLERUP
63	83.85	%	?	%	TELEGRAFVEJ	BALLERUP
64	77.14	%	?	%	TELEGRAFVEJ	BALLERUP
65	83.85	%	?	%	TELEGRAFVEJ	BALLERUP
66	94.74	%	?	%	TELEGRAFVEJ	BALLERUP
67	100.00	%	?	%	TELEGRAFVEJ	BALLERUP
68	82.61	%	?	%	TELEGRAFVEJ	BALLERUP
69	100.00	%	?	%	TELEGRAFVEJ	BALLERUP
70	96.25	%	?	%	TELEGRAFVEJ	BALLERUP
71	88.71	%	?	%	TELEGRAFVEJ	BALLERUP
72	78.33	%	?	%	TELEGRAFVEJ	BALLERUP
73	67.92	%	?	%	TELEGRAFVEJ	BALLERUP
74	54.17	%	?	%	TELEGRAFVEJ	BALLERUP
75	34.80	%	?	%	TELEGRAFVEJ	BALLERUP
76	75.71	%	?	%	TELEGRAFVEJ	BALLERUP
77	82.22	%	?	%	TELEGRAFVEJ	BALLERUP
78	97.83	%	?	%	TELEGRAFVEJ	BALLERUP
79	92.26	%	?	%	TELEGRAFVEJ	BALLERUP
80	92.50	%	?	%	TELEGRAFVEJ	BALLERUP
81	38.71	%	?	%	TELEGRAFVEJ	BALLERUP
82	?	%	?	%		
83	?	%	?	%		
84	?	%	?	%		
85	?	%	?	%		
86	?	%	?	%		
87	?	%	?	%		
88	?	%	?	%		
89	?	%	?	%		
90	?	%	?	%		
91	?	%	?	%		
92	?	%	?	%		
93	?	%	?	%		
94	?	%	?	%		
95	?	%	?	%		
96	?	%	?	%		
97	?	%	?	%		
98	?	%	?	%		
99	?	%	?	%		
100	?	%	?	%		

64.77263 % 39.47964 %

83.18053 % ? %

69.85287 % 19.23925 %

69.85287 % 19.23925 %

SENGELØSE
 LODSEPLADS
 timer registreret
 bag på rapporter

TONS PR
 TIME
 M3 PR
 TIME

51	2 t.	1.49 %	1.30 T/t	15.00 M3/t
52	2.00 t.	1.49 %	1.60 T/t	15.00 M3/t
53	1.75 t.	1.30 %	1.14 T/t	17.14 M3/t
54	2.00 t.	1.49 %	1.65 T/t	15.00 M3/t
55	8.00 t.	5.95 %	.44 T/t	3.75 M3/t
56	7.00 t.	5.20 %	.47 T/t	4.29 M3/t
57	6.50 t.	4.83 %	.48 T/t	4.62 M3/t
58	4.50 t.	3.35 %	.47 T/t	6.67 M3/t
59	7.50 t.	5.58 %	.43 T/t	4.00 M3/t
60	7.00 t.	5.20 %	.51 T/t	4.29 M3/t
61	6.00 t.	4.46 %	.52 T/t	5.00 M3/t
62	5.00 t.	3.72 %	.52 T/t	6.00 M3/t
63	4.50 t.	3.35 %	.58 T/t	6.67 M3/t
64	6.00 t.	4.46 %	.47 T/t	5.00 M3/t
65	5.00 t.	3.72 %	.52 T/t	6.00 M3/t
66	3.50 t.	2.60 %	.54 T/t	8.57 M3/t
67	5.00 t.	3.72 %	.47 T/t	6.00 M3/t
68	4.50 t.	3.35 %	.51 T/t	6.67 M3/t
69	6.00 t.	4.46 %	.42 T/t	5.00 M3/t
70	4.00 t.	2.97 %	1.00 T/t	7.50 M3/t
71	6.50 t.	4.83 %	.95 T/t	4.62 M3/t
72	3.75 t.	2.79 %	.64 T/t	8.00 M3/t
73	3.00 t.	2.23 %	.80 T/t	10.00 M3/t
74	3.00 t.	2.23 %	.80 T/t	10.00 M3/t
75	2.00 t.	1.49 %	1.25 T/t	15.00 M3/t
76	2.00 t.	1.49 %	1.75 T/t	15.00 M3/t
77	1.75 t.	1.30 %	1.03 T/t	17.14 M3/t
78	3.00 t.	2.23 %	.77 T/t	10.00 M3/t
79	7.00 t.	5.20 %	.44 T/t	4.29 M3/t
80	1.50 t.	1.12 %	1.33 T/t	20.00 M3/t
81	3.25 t.	2.42 %	.95 T/t	9.23 M3/t
82	? t.	? %	? T/t	? M3/t
83	? t.	? %	? T/t	? M3/t
84	? t.	? %	? T/t	? M3/t
85	? t.	? %	? T/t	? M3/t
86	? t.	? %	? T/t	? M3/t
87	? t.	? %	? T/t	? M3/t
88	? t.	? %	? T/t	? M3/t
89	? t.	? %	? T/t	? M3/t
90	? t.	? %	? T/t	? M3/t
91	? t.	? %	? T/t	? M3/t
92	? t.	? %	? T/t	? M3/t
93	? t.	? %	? T/t	? M3/t
94	? t.	? %	? T/t	? M3/t
95	? t.	? %	? T/t	? M3/t
96	? t.	? %	? T/t	? M3/t
97	? t.	? %	? T/t	? M3/t
98	? t.	? %	? T/t	? M3/t
99	? t.	? %	? T/t	? M3/t
100	? t.	? %	? T/t	? M3/t

53.83333 t.	40.02 %	GENNEMSNI	GENNEMSNI
		.80 T/t	8.87 M3/t
134.5 t.	100.00 %	TOTAL	TOTAL
188.3333 t.	100.00 %	2.38 T/t	13.49 T/t
188.3333 t.	100.00 %		

inventor

* SUMMATION CONTAINERRAPPORTER *

* VÆGT *

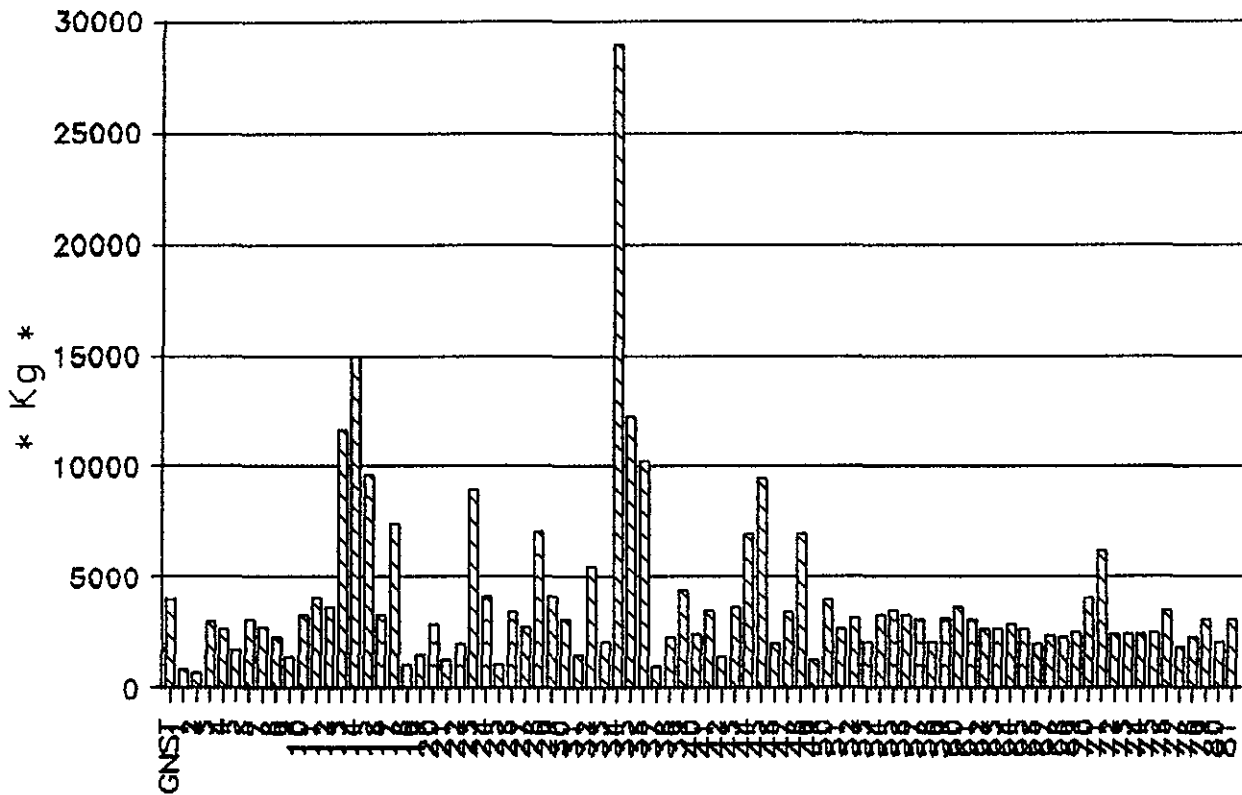

* RAPPORt Nr. *

* SUMMATION CONTAINERRAPPORTER *

* MÆNGDE *

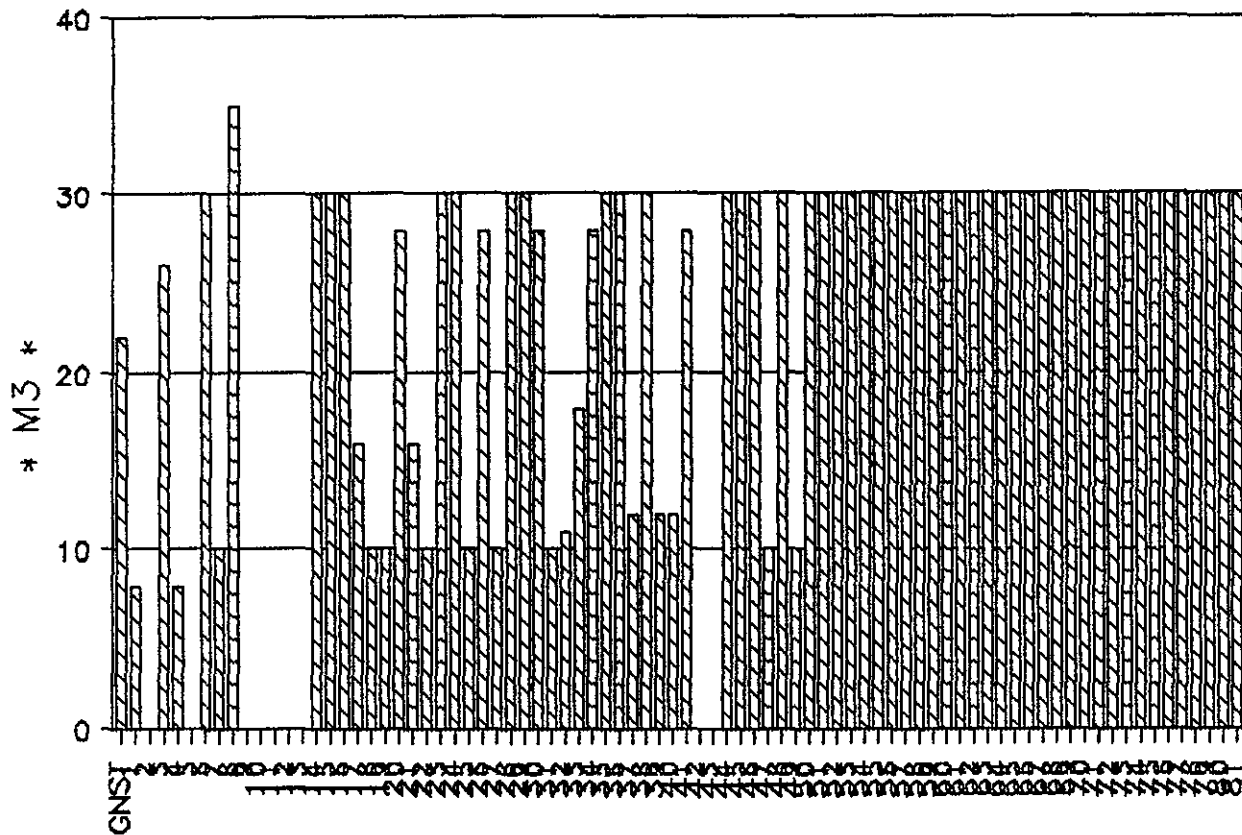

* RAPPORT Nr. *

* SUMMATION CONTAINERRAPPORTER *

* VÆGTFYLDE *

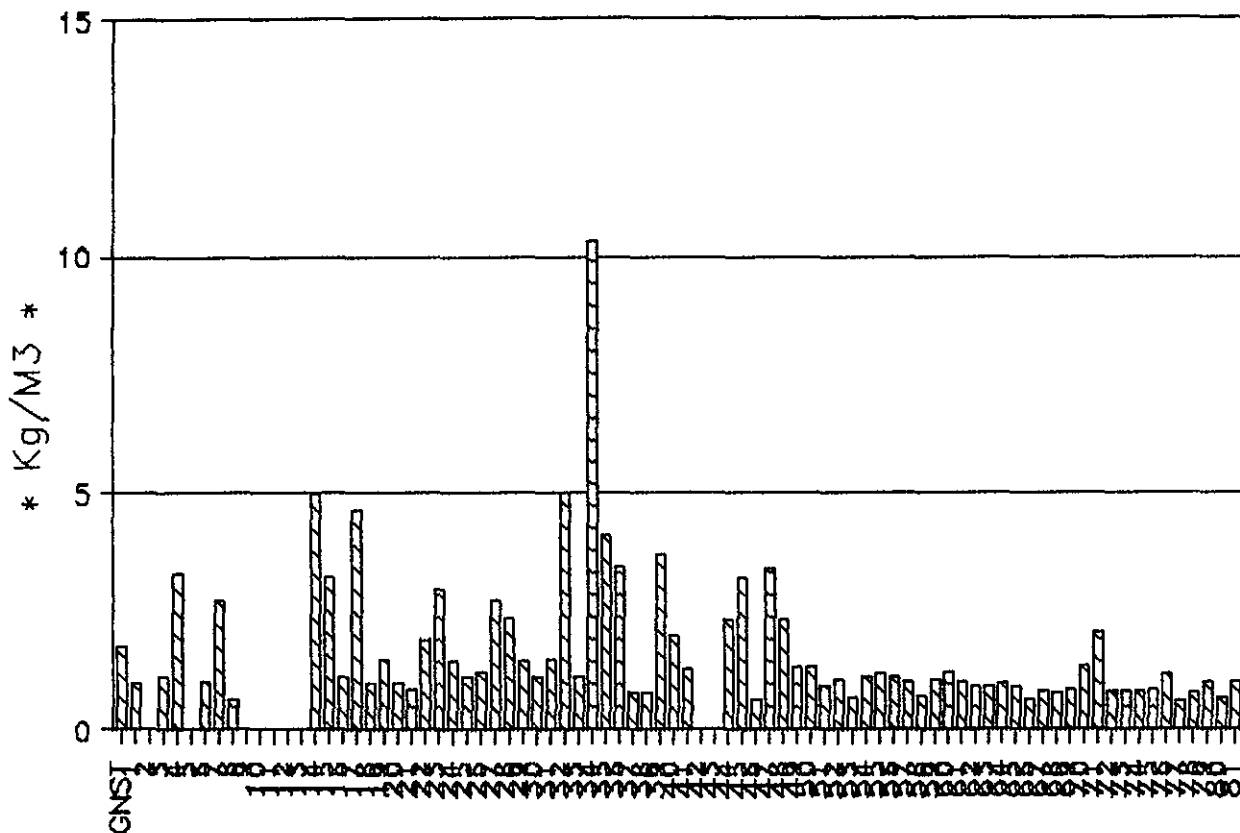

* RAPPORt Nr. *

* SUMMATION CONTAINERRAPPORTER *
* FORDELING MAT. ÅR *

* VED 11 % *

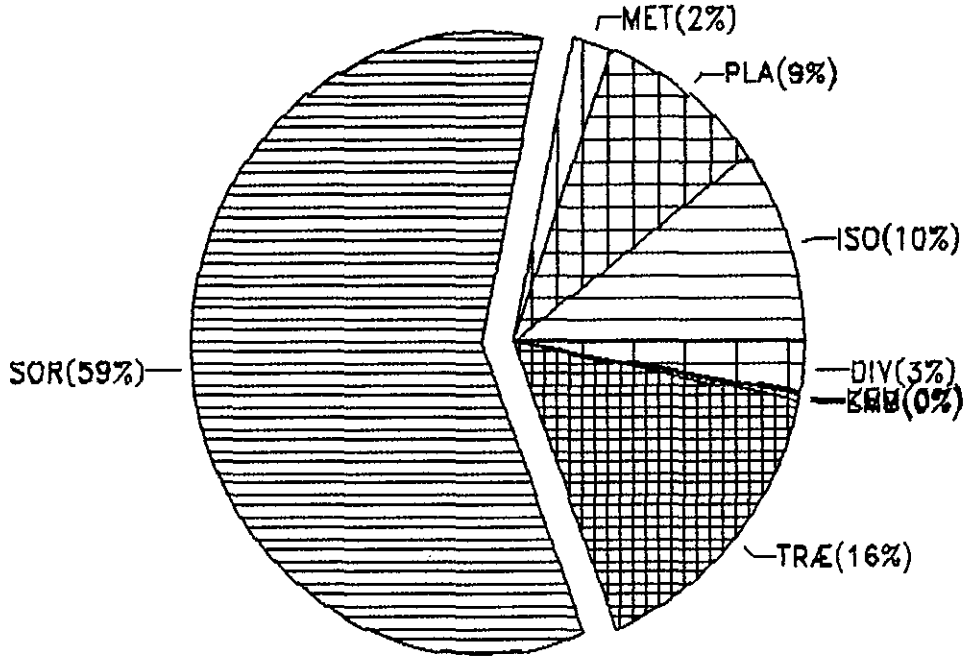

* % VÆGT *

* SUMMATION CONTAINERRAPPORTER *
REGISTRERET

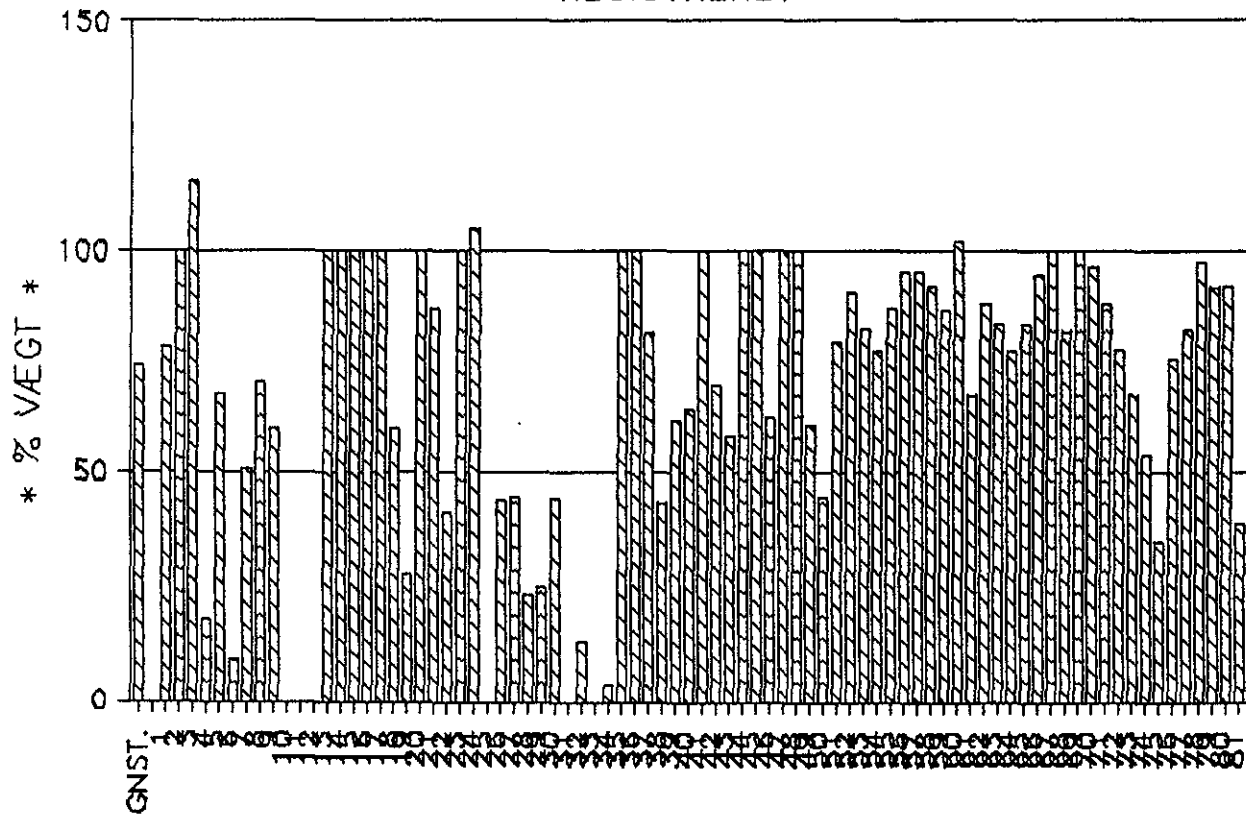

* RAPPORT Nr. *

* SUMMATION CONTAINERRAPPORTER *
REGISTRERET

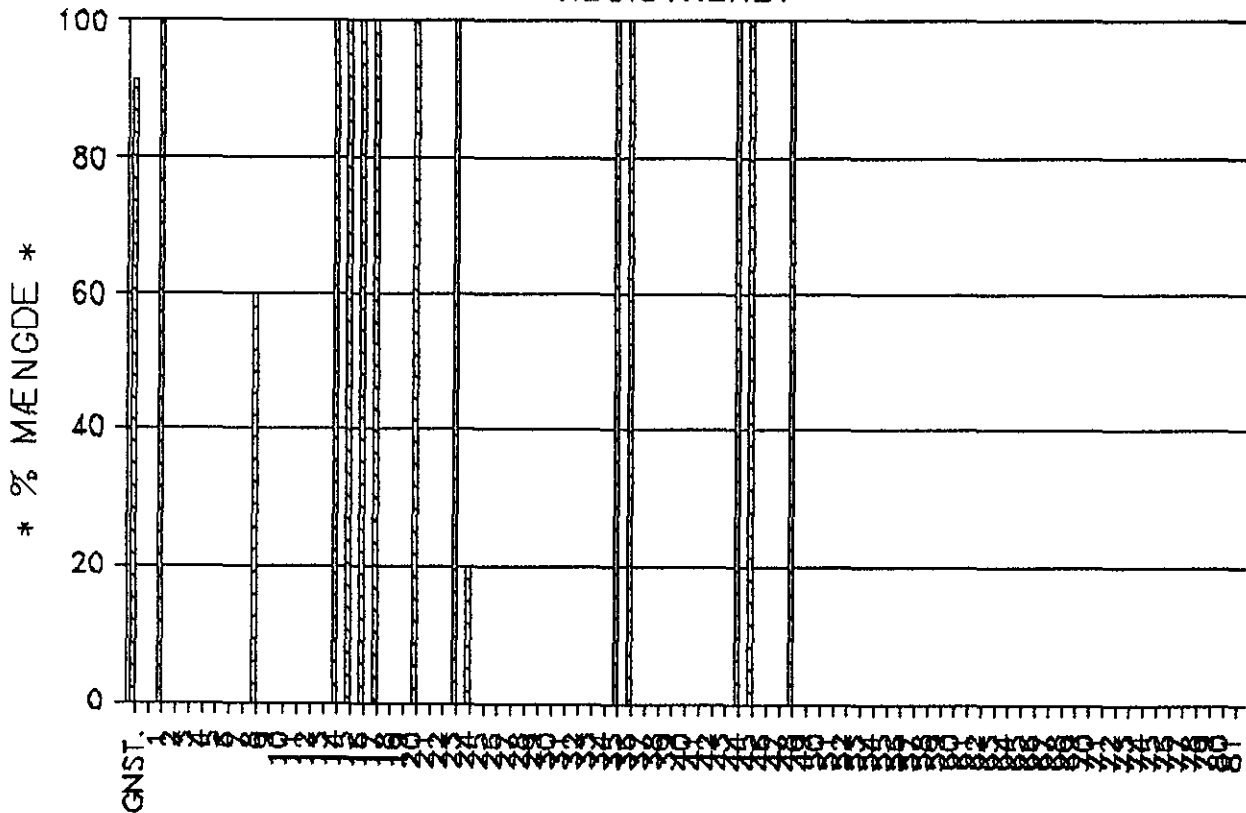

* SUMMATION CONTAINERRAPPORTER *
TIMER

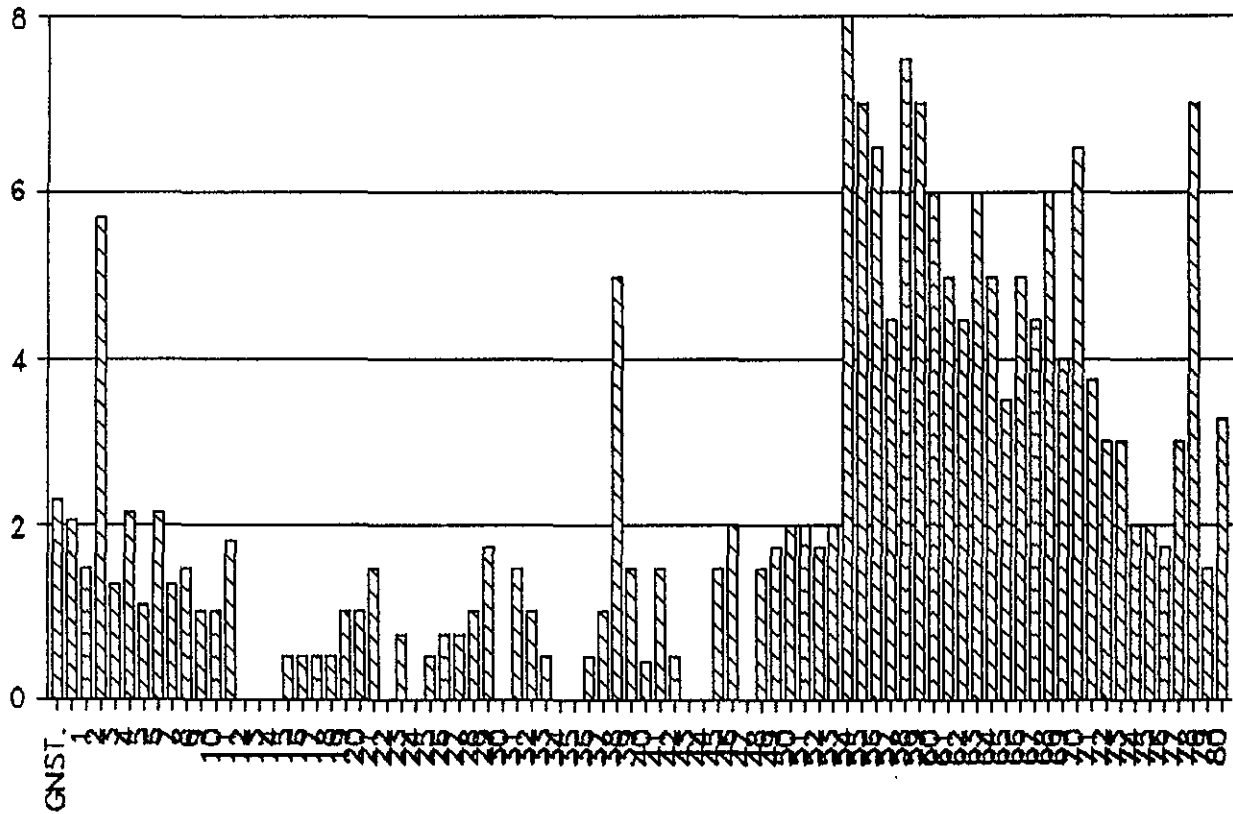

* RAPPOR Nr. *

* SUMMATION CONTAINERRAPPORTER *
SORTERING PR. TIME

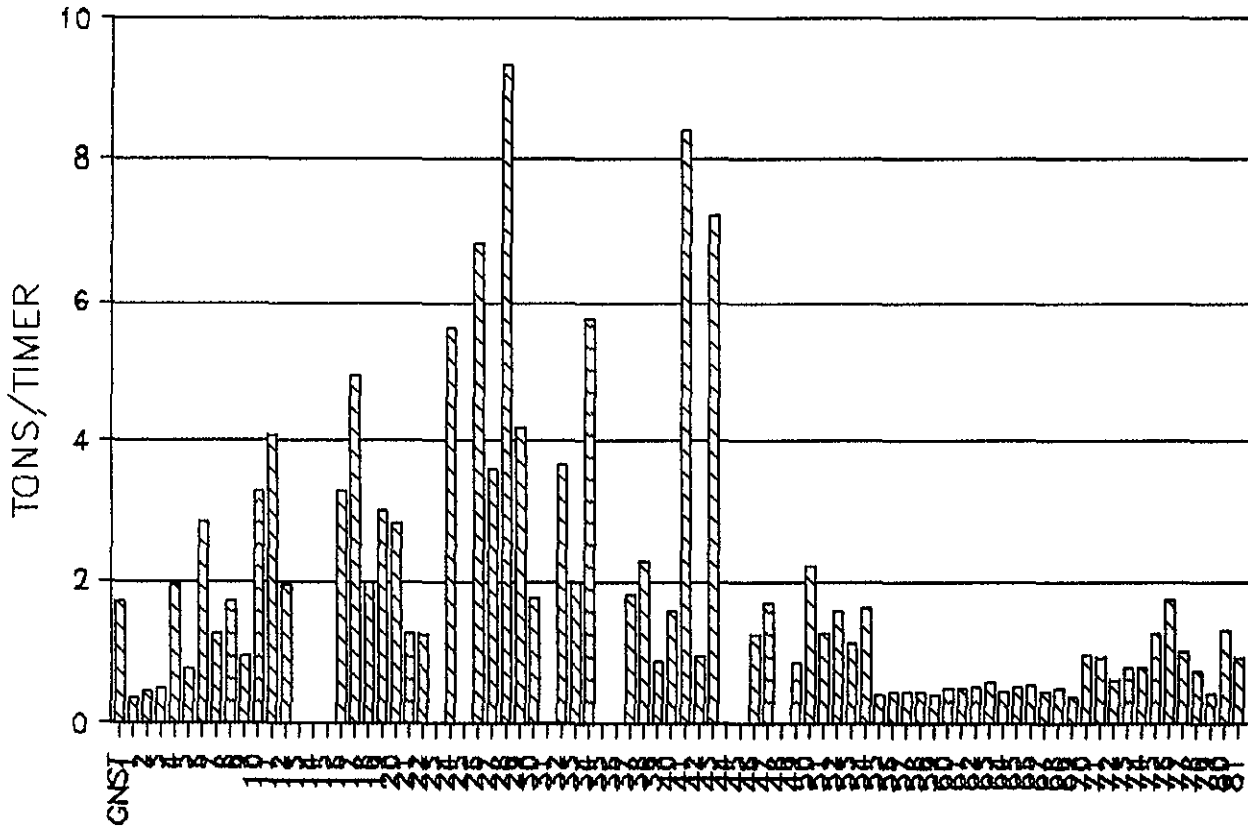

* RAPPORT Nr. *

* SUMMATION CONTAINERRAPPORTER *
SORTERING PR. TIME

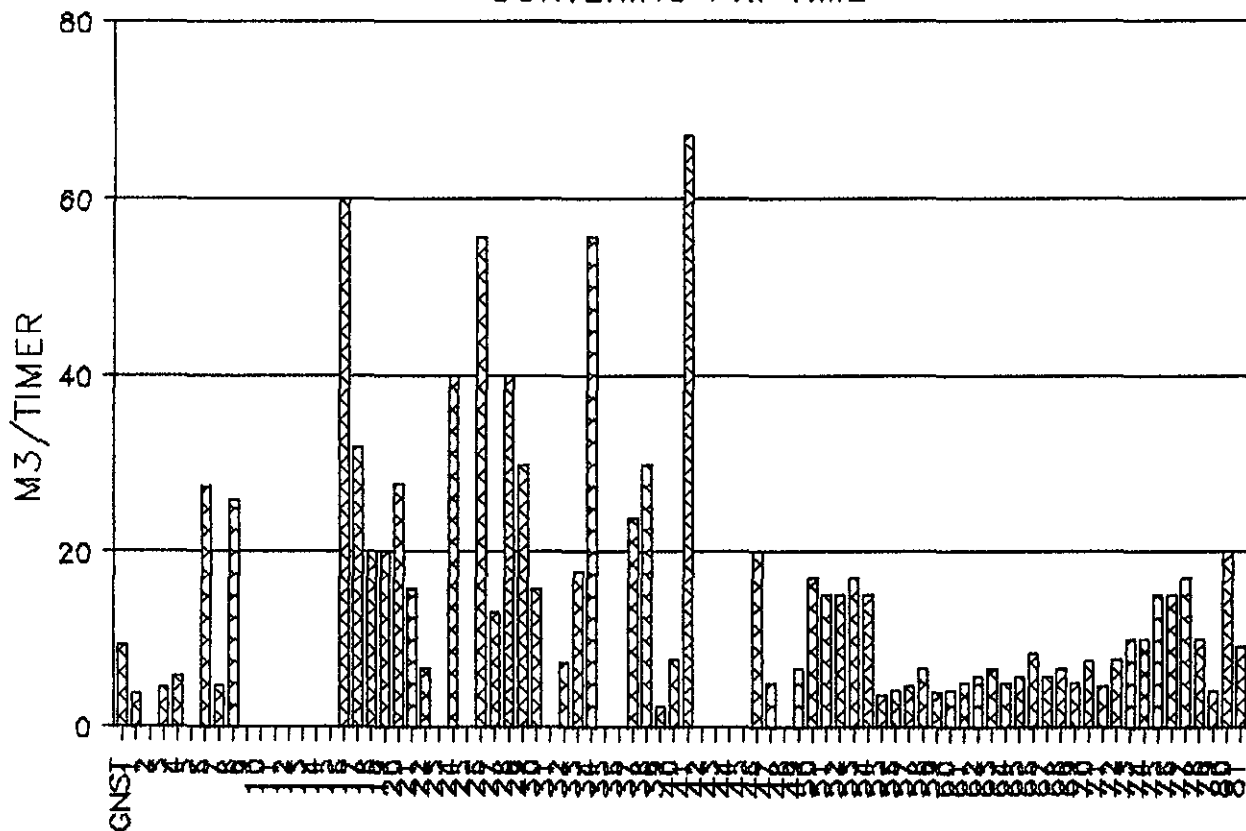

* RAPPORT Nr. *

* CONTAINERRAPPORTER *

* REGISTREDE MATERIALER *

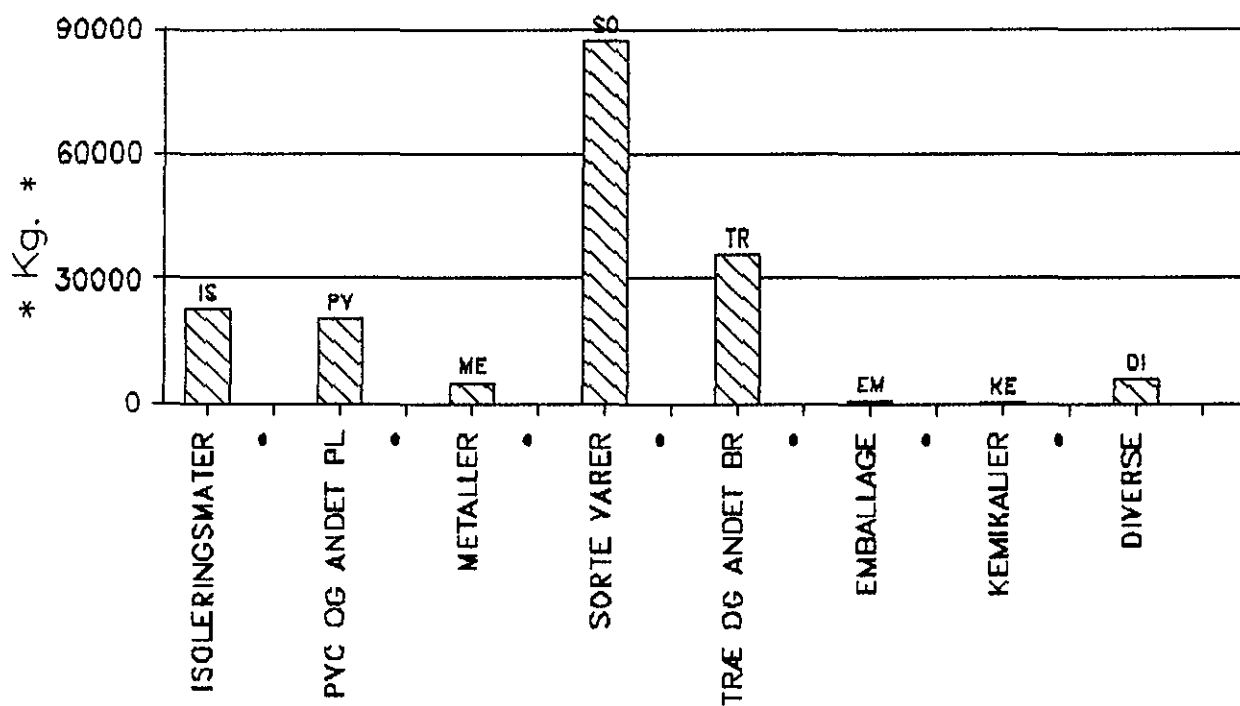

* 81 RAPPORTER *

* CONTAINERRAPPORTER *
* REGISTREDE MATERIALER *

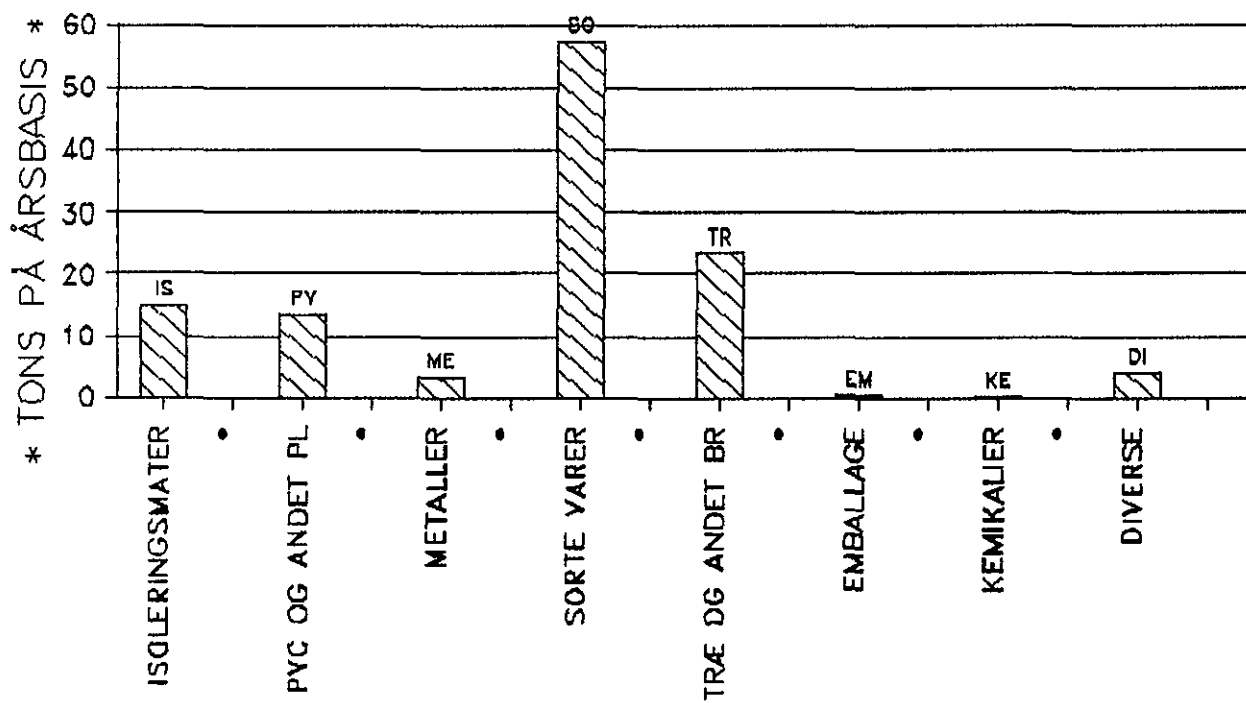

* 81 RAPPORTER *

inventor

* SUMMATION CONTAINERRAPPORTER *
KEMIKALIER

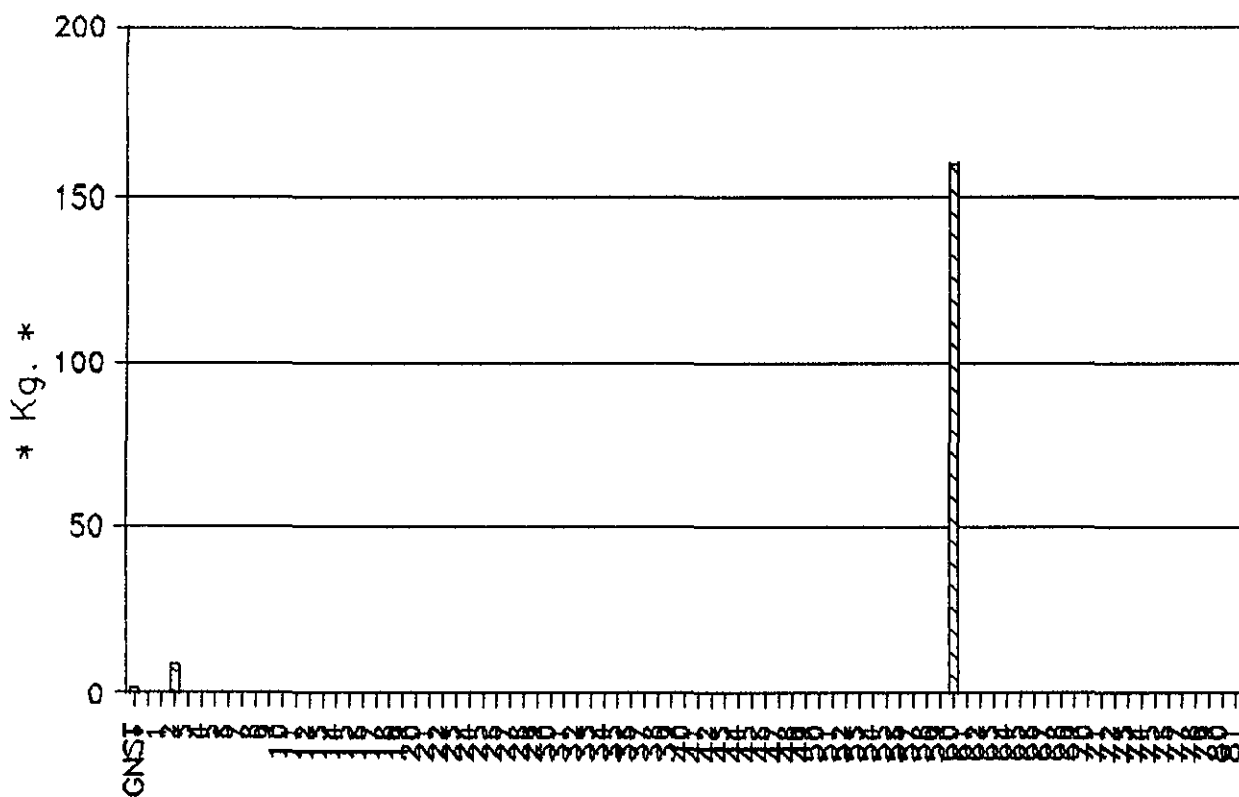

RAPPORT

inventor

* SUMMATION CONTAINERRAPPORTER *
EMBALAGE

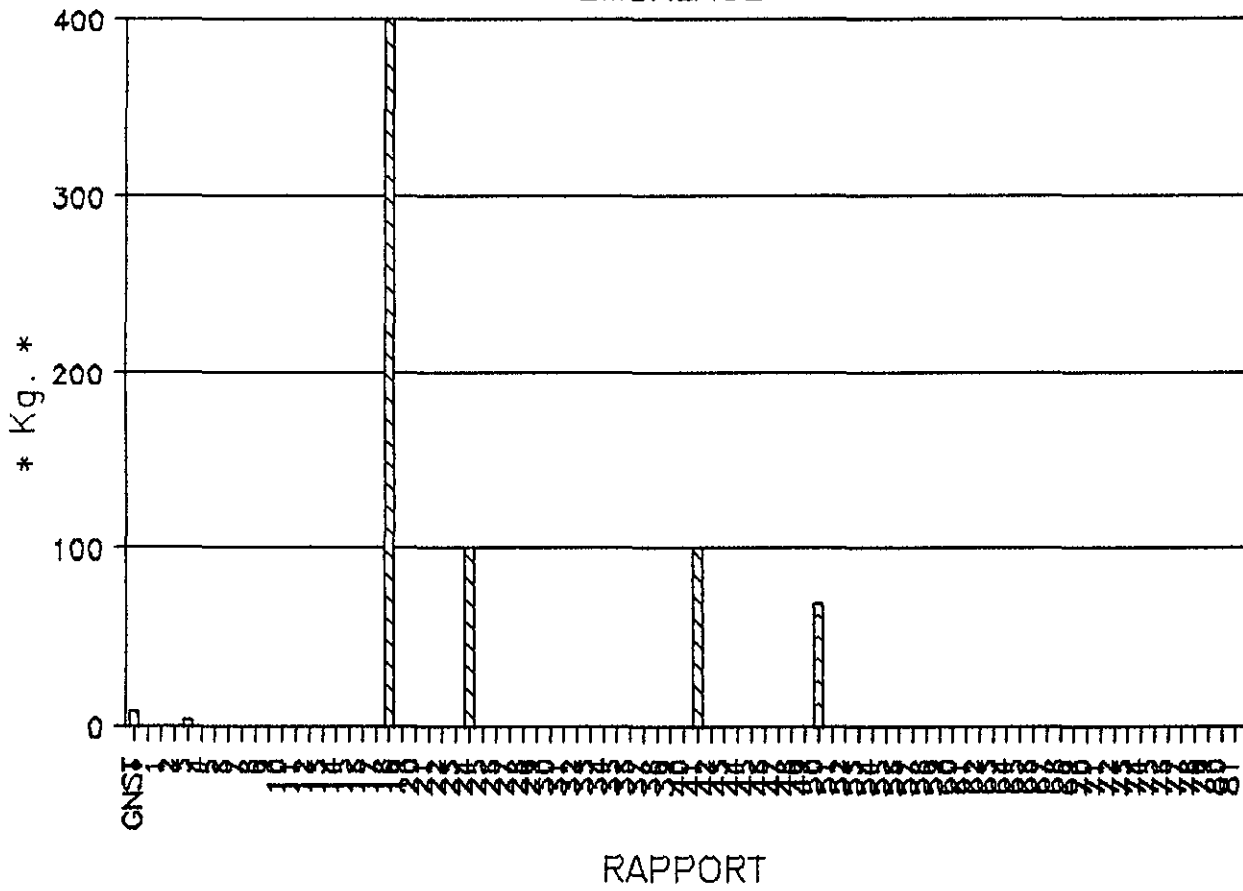

* SUMMATION CONTAINERRAPPORTER *
ISOLERINGSMATERIALER

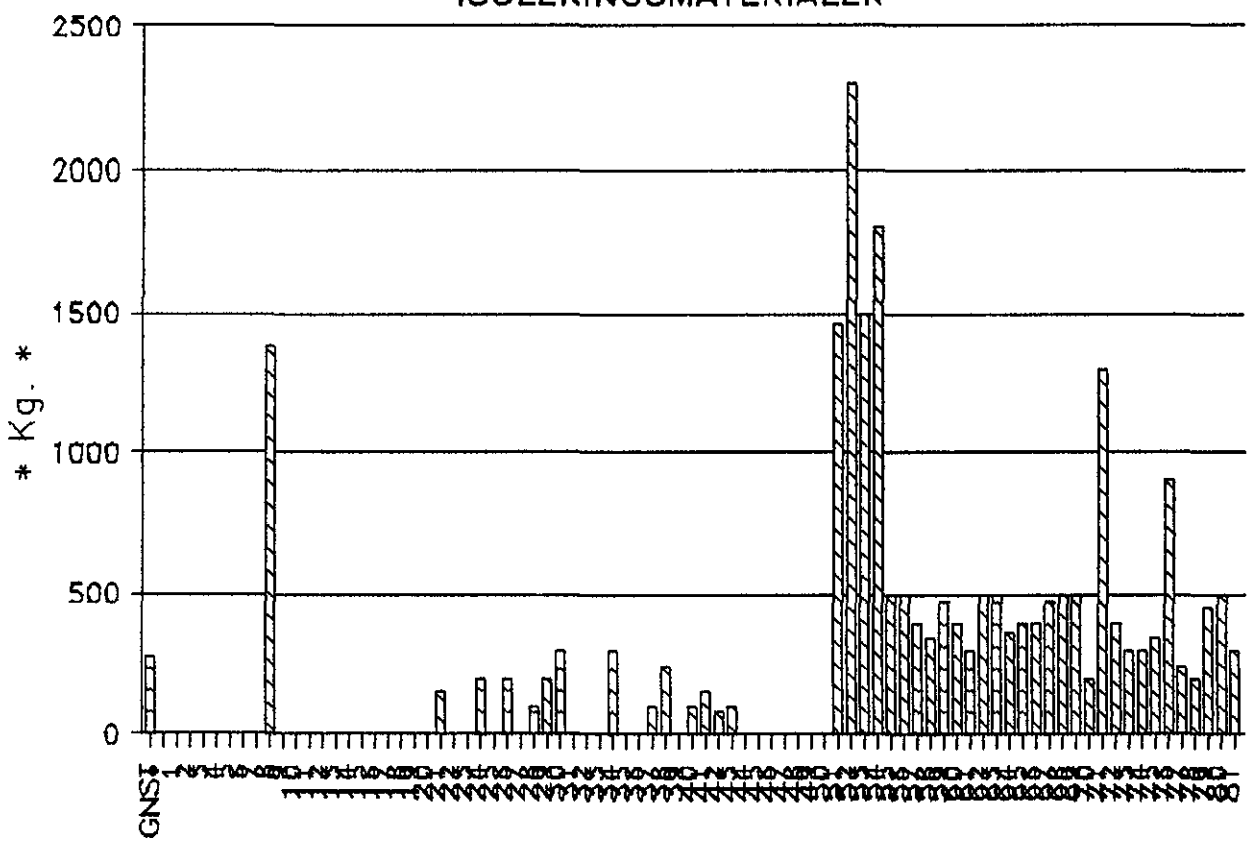

RAPPORT

* SUMMATION CONTAINERRAPPORTER *
PVC OG ANDET PLAST

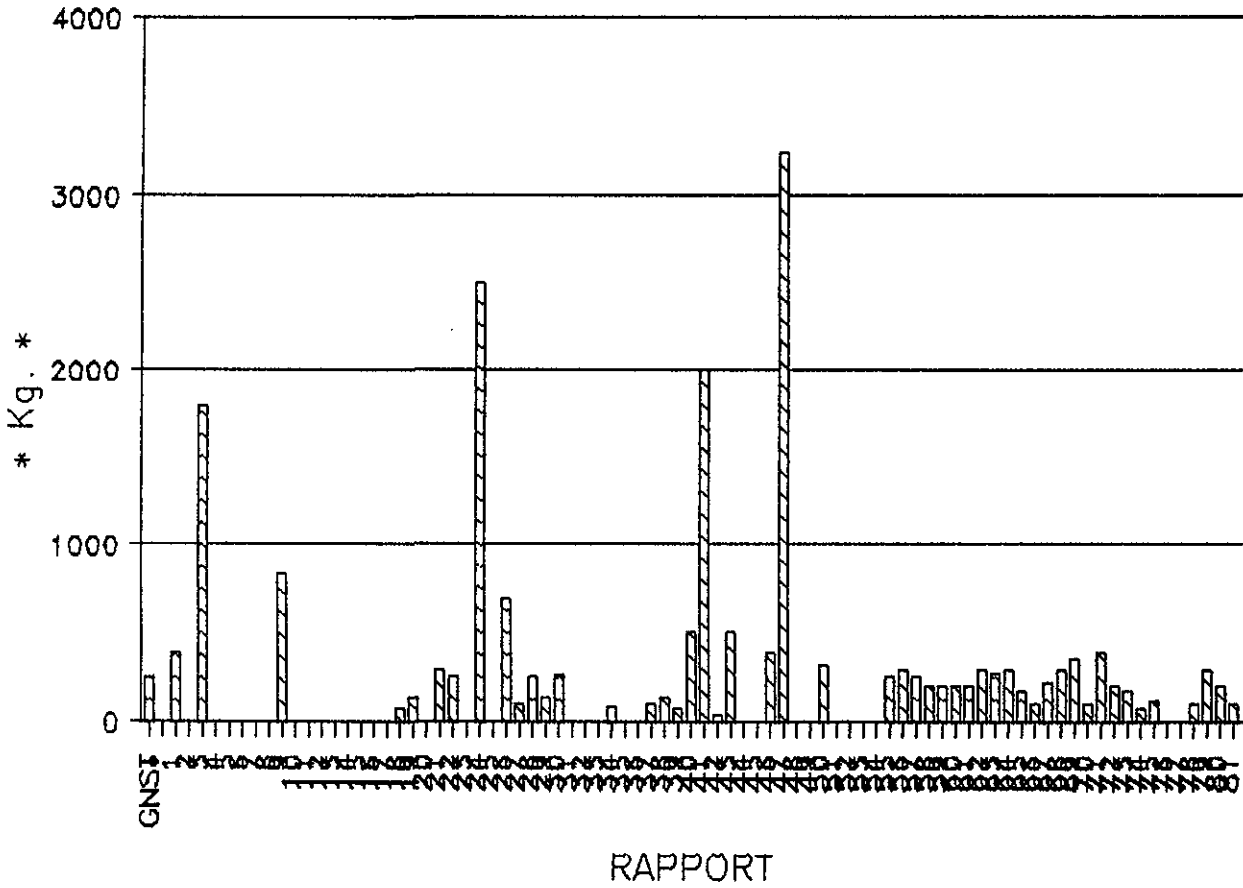

inventor

* SUMMATION CONTAINERRAPPORTER *
METALLER

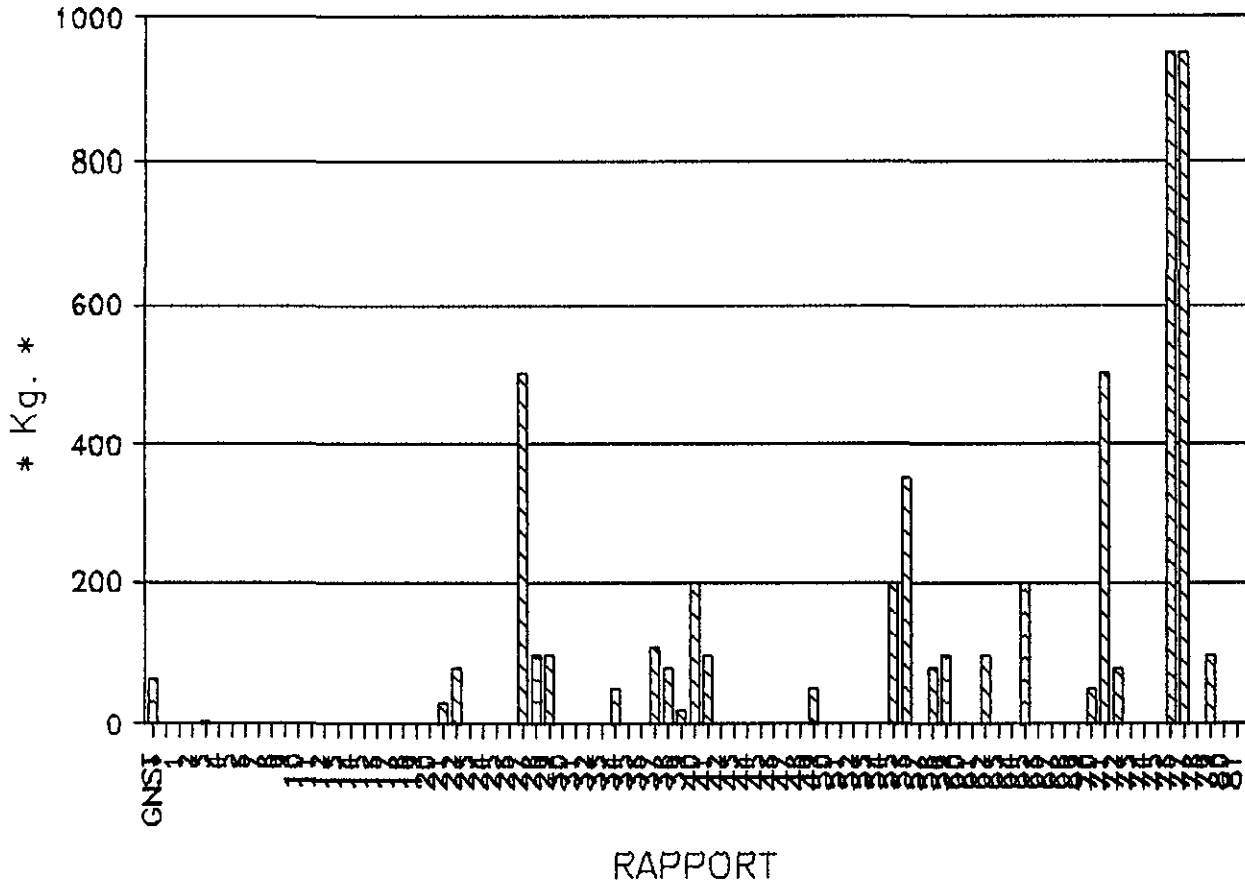

* SUMMATION CONTAINERRAPPORTER *
SORTE VARER

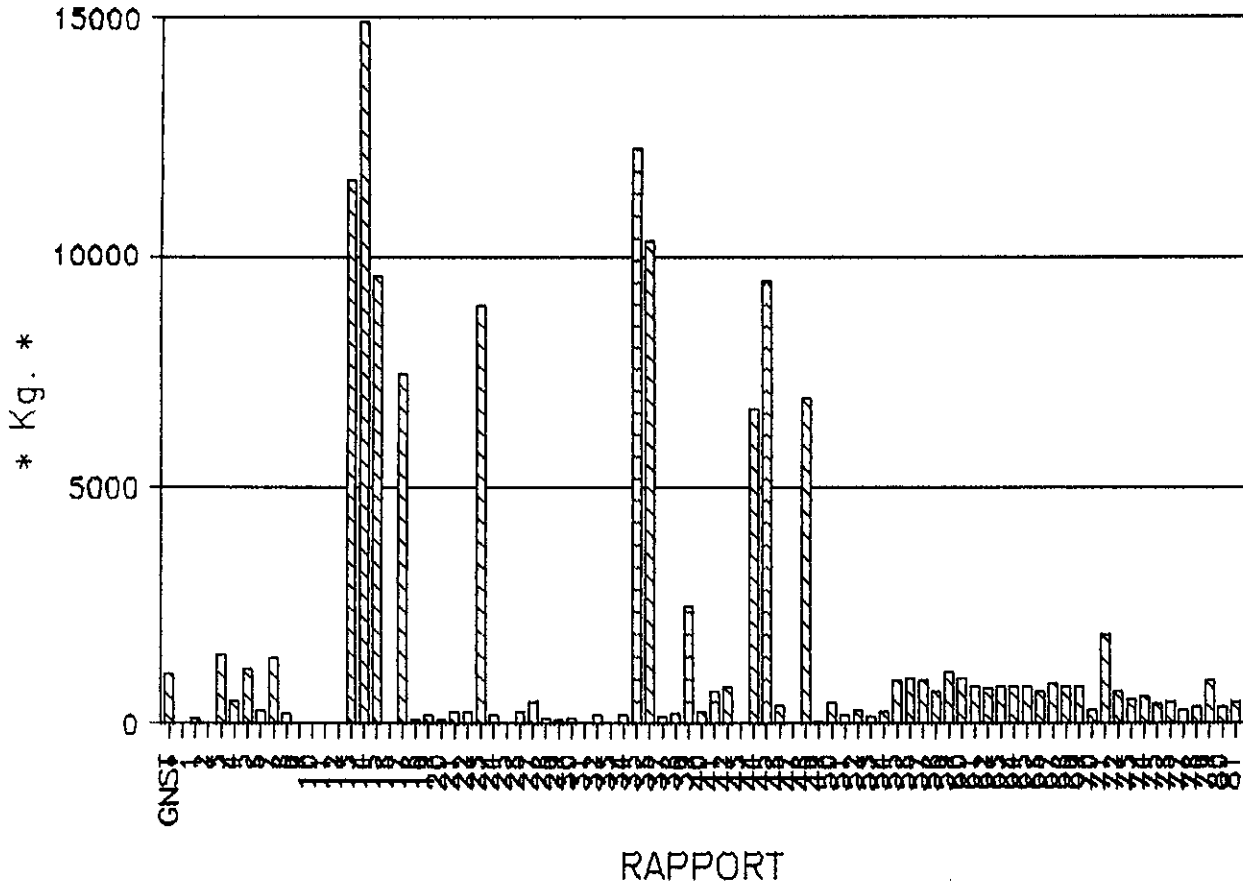

* SUMMATION CONTAINERRAPPORTER *
TRÆ OG ANDET BRÆNDBART

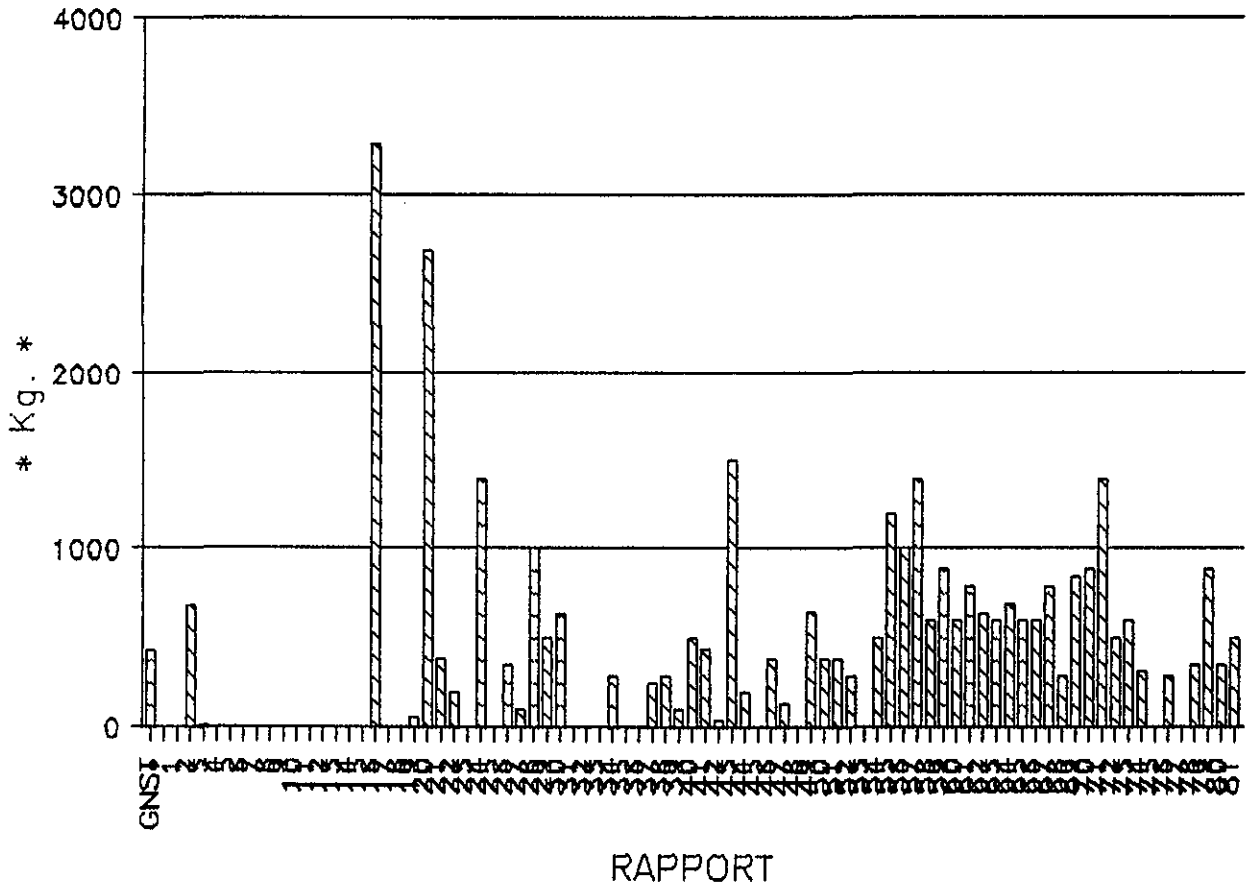

DIVERSE MATERIALER

% FORDELING

VÆGT

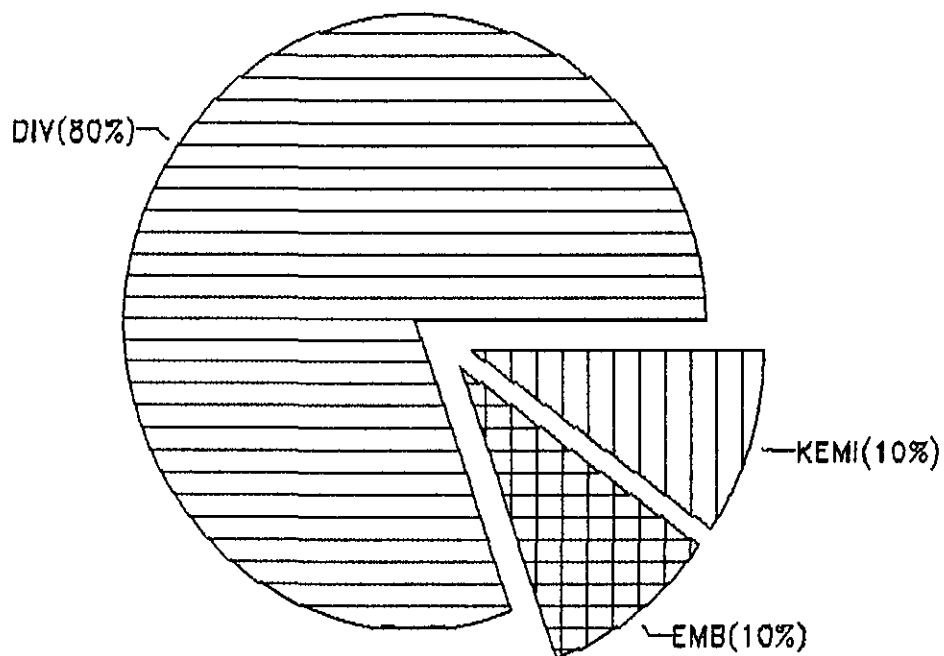

TOTAL 6.854 kg.

ISOLERINGSMATERIALER % FORDELING

VÆGT

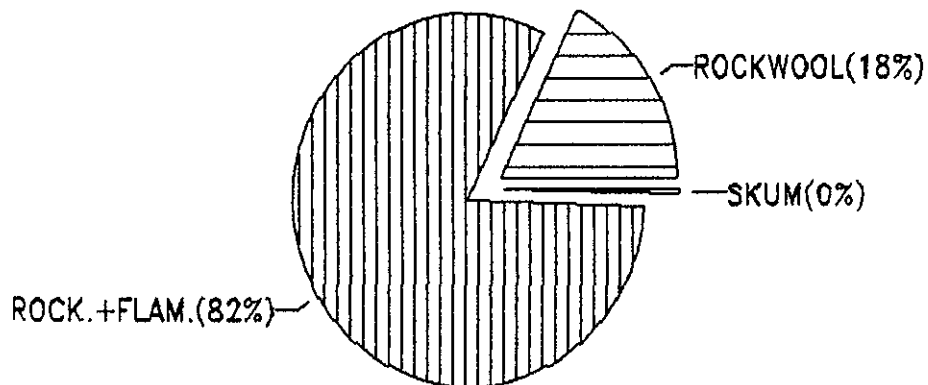

TOTAL 22.690 kg.

METALLER

% FORDELING

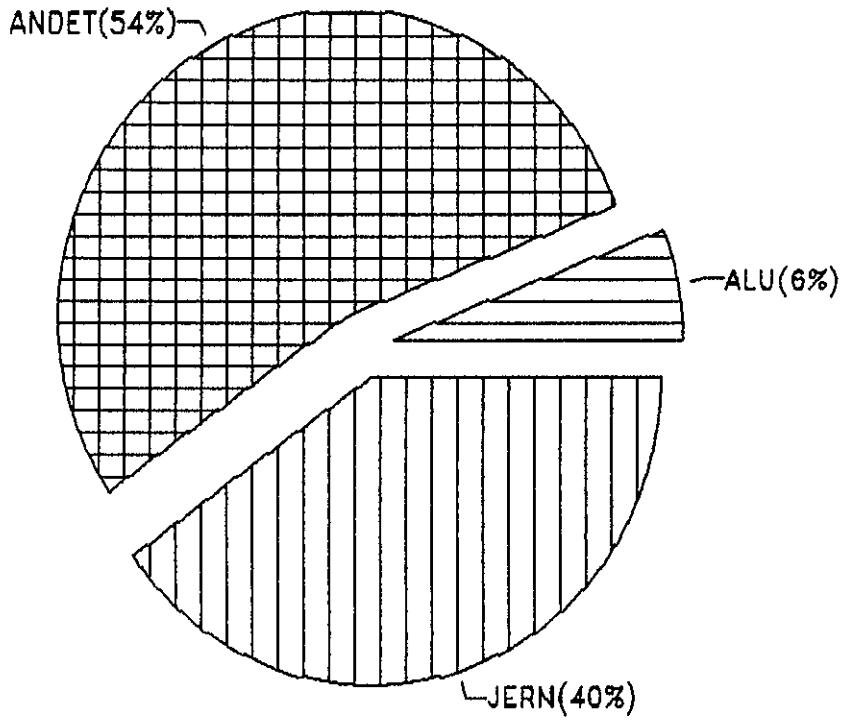

TOTAL kg 5085

VÆGT

PVC OG ANDET PLAST

% FORDELING

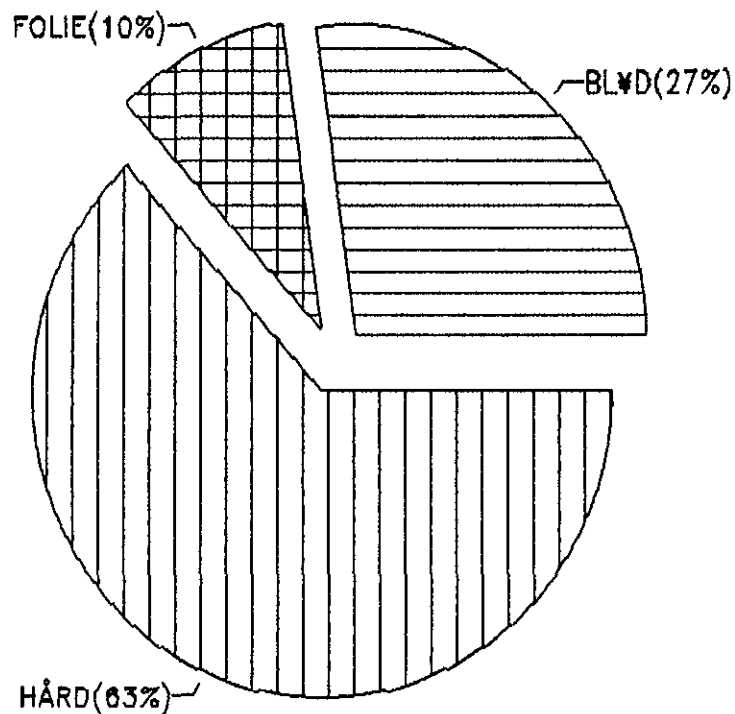

TOTALVÆGT 20640 kg.

VÆGT

SORTEVARER % FORDELING

VÆGT

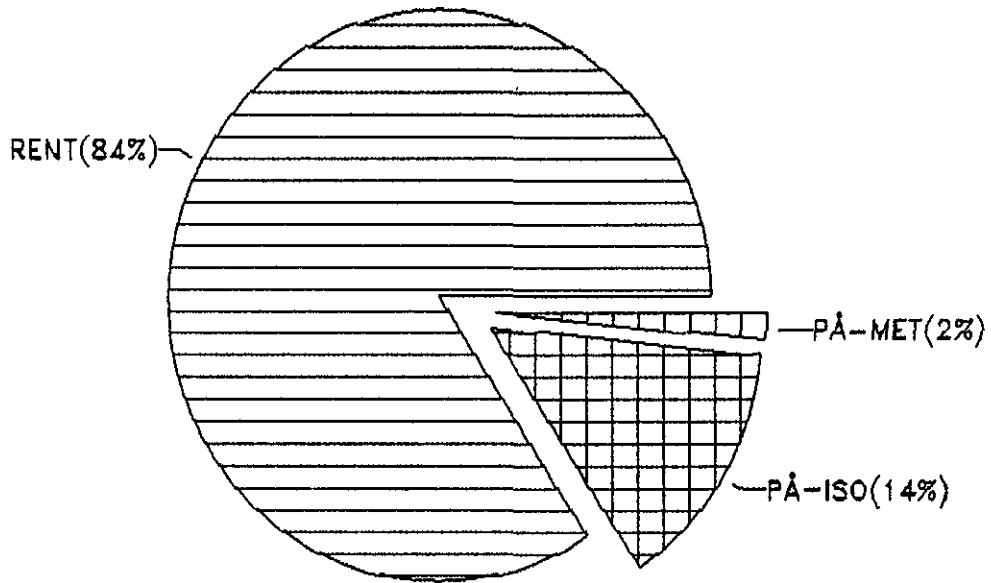

TOTAL VÆGT 132.400 kg.

TRÆ OG ANDET BRÆNDBART % FORDELING

VÆGT

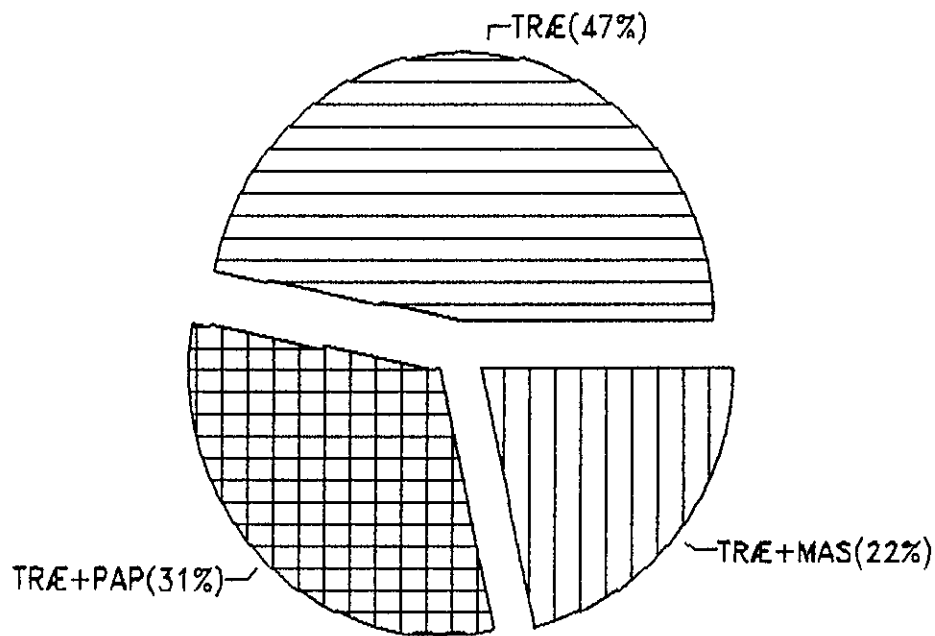

TOTAL 35.555 kg.